

El nuevo Multivan

565.1191.11.18 · Impreso en España
Modificaciones reservadas · Edición: Diciembre de 2015
Web: www.volkswagen-comerciales.es



El nuevo Multivan



**Nuevo Multivan.
Máxima versatilidad
y confort en su sexta
generación.**

EFICIENTE CONSUMO DE COMBUSTIBLE

Gracias a la última generación
de motores EU6.

BLUEMOTION TECHNOLOGY.

Incluida de serie
en los nuevos motores TDI.

CONCEPTO ÚNICO DE CONDUCCIÓN.

Tracción integral 4Motion con caja
de cambios de doble embrague. ¹⁾²⁾

CONDICIONES OFF ROAD DE MÁXIMA EFICACIA.

Gracias a la combinación de la tracción
integral 4Motion ¹⁾, a la asistencia de
arranque en pendiente y al bloqueo
mecánico del diferencial. ²⁾

AVANZADOS SISTEMAS DE ASISTENCIA AL CONDUCTOR.

Desde el acc ²⁾ al «front assist» ²⁾ y
«light assist» ²⁾ al multi-collision brake.

MÁXIMA FLEXIBILIDAD.

Sistema de railes para un
aprovechamiento óptimo del espacio.

EL MONOVOLUMEN MÁS POPULAR.

Una referencia en el segmento.

A LA VANGUARDIA DE LOS SISTEMAS DE INFOTAINMENT.

Manejo intuitivo, nuevas funciones,
mejor conectividad. ²⁾

SERVICIOS DE CAR-NET INNOVADORES.

Gracias a «app connect»
y a «guide&inform». ²⁾

MÁXIMAS POSIBILIDADES DE PERSONALIZACIÓN.

Cuatro líneas de equipamiento, trece
combinaciones de transmisión de motor. ³⁾

NUEVO DISEÑO INTERIOR DE ALTA CALIDAD.

Innumerables opciones de almacenamiento,
interior de nuevo diseño y asiento ajustable
eléctricamente.

La imagen incluye opciones con sobrecosto. ¹⁾ Se introducirá en una fecha posterior. ²⁾ Opción con sobrecosto. ³⁾ Ciertas combinaciones de transmisión de motor no están disponibles actualmente.
Ponte en contacto con tu concesionario Volkswagen Vehículos Comerciales para obtener más detalles acerca del equipamiento de serie y el equipamiento opcional.

04

El nuevo Multivan.

- 04 Diseño exterior.
- 08 Diseño interior e infotainment.
- 10 Diseño exterior.
- 12 Versatilidad y funcionalidad.
- 14 Sistemas de seguridad.
- 16 Sistemas de asistencia al conductor.

18

Tecnologías de conducción.

- 18 Motores, tren de rodaje y transmisión.
- 20 BlueMotion Technology.
- 22 Tracción integral 4Motion.

24

Gama de modelos.

- 24 Resumen de líneas de equipamiento.
- 28 El nuevo Multivan Trendline.
- 32 El nuevo Multivan Outdoor.
- 36 El nuevo Multivan Premium.
- 40 El nuevo Multivan Highline.

44

Equipamiento.

- 44 Equipamiento.
- 46 Pinturas.
- 48 Llantas y neumáticos.
- 50 Exterior.
- 52 Infotainment.
- 54 Interior y confort.
- 58 Tapicería de los asientos y colores interiores.
- 60 Volkswagen Accesorios Originales.
- 62 Datos técnicos.
- 73 Observaciones y indicaciones generales y adicionales.
- 74 Servicios online.

Outdoor.



Highline.



Premium.



Trendline.



Sexta generación. Fiel al original.

El Multivan ha sido el compañero de viaje perfecto durante más de 65 años, en los que ha acompañado a miles de conductores ofreciéndoles soluciones eficaces tanto en su trabajo diario como en su tiempo de ocio. Versatilidad, calidad y perfección hasta el más mínimo detalle: esto es lo que hace que el nuevo Multivan y sus cuatro líneas distintas de equipamiento sean tan atractivas. Trendline, Outdoor, Premium y Highline. Gracias a un amplio espacio

y a una inigualable flexibilidad, estarás completamente preparado para cualquier situación. Su nuevo diseño de ADN Volkswagen, un interior de alta calidad, la nueva cabina y un innovador sistema de infotainment son la prueba de la versatilidad y el estilo de este vehículo. También cabe destacar los avanzados sistemas de asistencia al conductor y unos motores de excepcional eficacia que hacen que conducir el nuevo Multivan siga siendo un placer.



Un diseño que no deja indiferente a nadie.

— Líneas precisas y formas impactantes para un estilo inconfundible.

El nuevo Multivan presenta un diseño muy adecuado a su época que a la vez sigue siendo imperecedero y moderno al mismo tiempo. Destaca el nuevo frontal totalmente rediseñado con unas marcadas líneas que dan al vehículo una imagen más robusta e imponente. El faldón frontal, que desciende de forma casi vertical hasta quedarse a poca altura del asfalto, le otorga a la nueva generación un carácter aún más carismático, exclusivo y dinámico. Son especialmente llamativos los ópticos del nuevo Multivan disponibles opcionalmente con la tecnología LED*. Esta avanzada tecnología proporciona un gran volumen de luz, durabilidad y un espectro luminoso similar a la luz diurna, con un consumo de energía excepcionalmente bajo. Para deslumbrar aún más, el Multivan está disponible con llantas de aleación «Cascavel» en color plata* y una amplia selección de 16 atractivas pinturas a elegir.





01

Innovadores sistemas de infotainment.

Confort y tecnología en su máxima expresión.

En el interior del nuevo Multivan se añaden materiales y acabados de diseño que consiguen una atmósfera de alta calidad en el interior del vehículo. El salpicadero destaca por una estructura modular clara y sobria, facilitando el acceso a los instrumentos y a las múltiples bandejas y compartimentos portaobjetos. Se ofrecen dos diseños diferentes de cuadro de instrumentos en función del número de las plazas en cabina. El diseño único de la consola central, que ahora es notablemente más ancha, ofrece de forma adicional un compartimento multimedia con interfaz para el teléfono móvil y un soporte plano abatible que se puede refrigerar a través del climatizador. La nueva radio y el sistema de navegación con pantallas táctiles intuitivas se pueden manejar mediante los mandos situados en el volante multifunción tapizado en cuero¹⁾.

Entre otras innovaciones se incluyen los nuevos sistemas de infotainment: con el servicio «App Connect»²⁾,³⁾ las aplicaciones seleccionadas de tu *smartphone* (01) se reproducen en la pantalla de radio o del sistema de navegación. Los innumerables servicios online de Car-Net «Guide & Inform»⁴⁾ proporcionan una mayor comodidad. Con el nuevo Volkswagen Media Control⁵⁾, puedes convertir tu *smartphone* o tablet en un control remoto para la radio o el sistema de navegación. La nueva amplificación de voz electrónica³⁾ facilita la comunicación con los pasajeros en el compartimento trasero. Mientras tanto, gracias a la nueva interfaz para teléfonos móviles «Comfort»⁴⁾ tu *smartphone* siempre tendrá una recepción de sonido perfecta.

1) Volante de cuero multifunción de serie para toda la gama Multivan. 2) Incluido de serie en el modelo Multivan Highline. 3) Opcional con sobrecosto junto con el sistema de radio «Composition Media» y el sistema de navegación «Discover Media» de serie en Multivan Highline. 4) Compatible con MirrorLink™, CarPlay y Android Auto. Asegúrate de que tu dispositivo es totalmente compatible con el servicio de «App Connect». Las aplicaciones del servicio «App Connect» se manejan exclusivamente a través de tu teléfono móvil. Ten en cuenta las condiciones de tu contrato con respecto a la conexión de datos e Internet. 5) Conjuntamente con los sistemas de navegación «Discover Media» y «Discover Media Plus». A partir del segundo año, el uso conlleva un sobrecosto. 6) Opcional con sobrecosto conjuntamente con los sistemas de radio «Composition Media» y el sistema de navegación «Discover Media» de serie en Multivan Highline.

La imagen incluye equipamiento opcional con sobrecosto. Ponte en contacto con tu concesionario Volkswagen Vehículos Comerciales para obtener más detalles acerca del equipamiento de serie y el equipamiento opcional.



Atractivo desde cualquier ángulo.

— Nuevo diseño.

Incluso visto desde atrás, el nuevo Multivan muestra al mundo lo atractivo y dinámico que puede ser. La parte trasera también incrementa la sensación de robustez por el efecto de la moldura horizontal. La nueva luneta trasera, la posición más baja de los retrovisores exteriores y los intermitentes ubicados en la moldura, son otros elementos de la nueva silueta que transfieren el ADN de diseño de la marca, acentuando ahora más el ancho del nuevo modelo.

01



Soluciones a tu medida.

Un conjunto de innovadoras soluciones para aprovechar al máximo el espacio.

El nuevo Multivan ofrece un nivel superior en cuanto a habitabilidad se refiere. Con hasta siete cómodos asientos, tú y tus pasajeros podréis disfrutar de un amplio espacio, incluso en la segunda y tercera fila de asientos. Dependiendo de tus necesidades, puedes reorganizar los 4,3 m² de espacio para pasajeros y equipaje con la ayuda de un práctico sistema de raíles, que permite deslizar de forma fácil y rápida la banqueta trasera de tres plazas, la mesa multifunción opcional y los asientos individuales.¹⁾ Para una disposición de los asientos orientada hacia atrás, sencillamente hay que girar 180 grados los asientos individuales de la segunda fila; no es necesario ningún otro movimiento. Con el fin de crear más espacio para equipaje o compras, los asientos individuales y las filas de asientos se pueden retirar fácilmente. Las anillas de amarre se aseguran de que la carga permanece firmemente sujeta mientras se conduce.

¹⁾ Mesa multifunción de serie para Highline; opcional para Trendline, Outdoor y Premium. Ponte en contacto con tu concesionario Volkswagen Vehículos Comerciales para obtener más detalles acerca del equipamiento de serie y el equipamiento opcional.



Sistemas de seguridad: preparados para todo.

Un alto nivel de seguridad durante todo el trayecto.

Los asistentes a la conducción ayudan a mejorar la seguridad y el confort de todos los ocupantes del vehículo así como otros usuarios de la carretera. Cuando es necesario, los sistemas intervienen en el proceso de conducción, ayudando a reducir el riesgo de accidentes en la carretera.



Programa de estabilización electrónica.¹⁾ Evita el subviraje y el sobreviraje mediante el frenado asistido de ruedas individuales. | TL | OU | PR | HL |



Sistema antibloqueo de ruedas (ABS). Evita que la rueda se bloquee y así mantiene la maniobrabilidad. | TL | OU | PR | HL |



Sistema de control de tracción (TCS). Evita que las ruedas patinen. | TL | OU | PR | HL |



Bloqueo diferencial electrónico (EDL). Distribuye la fuerza del motor a los neumáticos sin deslizamiento. | TL | OU | PR | HL |



Airbags. Ofrecen de serie la mejor protección posible en caso de impactos frontales y laterales. El airbag del acompañante puede desactivarse con la llave del vehículo si se coloca una silla infantil en el asiento. Los airbags opcionales de cabeza proporcionan una protección extra para los pasajeros.²⁾ | TL | OU | PR | HL |



Aviso de cinturón de seguridad. Si el cinturón de seguridad no está abrochado, el aviso de cinturón de seguridad recuerda al conductor que debe abrocharlo con un aviso visual cuando se pone en marcha el motor y un aviso acústico después de arrancar. | TL | OU | PR | HL |

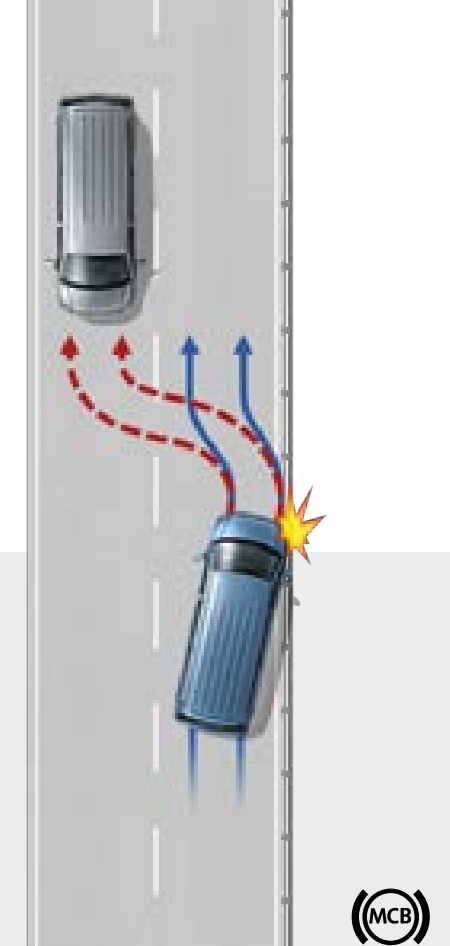

Multi-Collision Brake. Los mecanismos se activan y frenan después de una colisión, con el objetivo de prevenir colisiones adicionales. El sistema Multi-Collision Brake se activa cuando el vehículo detecta un accidente. Después de unos segundos, el vehículo comienza a frenar por tramos hasta alcanzar los 10 km/h y durante dicho intervalo el conductor puede asumir el control en cualquier momento.^{1), 2)} | TL | OU | PR | HL |

Avanzados sistemas de asistencia al conductor.

Los sistemas avanzados de asistencia ayudan al conductor en caso de situaciones de peligro, siendo capaces de asumir temporalmente el control de los frenos y el motor. Un avanzado equipamiento pensado para ofrecer el máximo confort y seguridad en la conducción.



Rear View (cámara de marcha atrás).

Facilita el estacionamiento mostrando la imagen de la zona posterior del vehículo en la pantalla del sistema de radio^{1), 2)} o navegación. | TL | OU | PR | HL |



ParkPilot.^{1), 2)} Señales acústicas que alertan al conductor de la presencia de obstáculos en la parte delantera y trasera del vehículo al aparcar, y también indican la distancia a cualquier obstáculo de manera visual en la pantalla. | TL | OU | PR | HL |



Detector de fatiga.³⁾ Utiliza señales de advertencia visuales y acústicas para recomendar al conductor que realice un descanso tan pronto como percibe comportamientos de conducción que indiquen fatiga. | TL | OU | PR | HL |



Sistema de asistencia de frenado.³⁾ Registra la velocidad a la cual se acciona el pedal de freno. Durante un frenado normal o de emergencia, se asegura de que la presión completa de frenado se acumula más rápidamente. | TL | OU | PR | HL |



Luces de conducción diurna. Se encienden automáticamente cuando se activa la ignición y reducen el riesgo de accidente con luz diurna. | TL | OU | PR | HL |



Asistente para el arranque en pendiente. Evita que el vehículo retroceda en pendientes y facilita la conducción al arrancar en cuesta. | TL | OU | PR | HL |



Indicador de control de presión de neumáticos.⁴⁾ Avisa cuando hay una desviación de la presión de los neumáticos e indica al conductor que compruebe la presión de los neumáticos lo antes posible. | TL | OU | PR | HL |



Control de velocidad de cruceo (Tempomat). A partir de una velocidad de 30 km/h, mantiene la velocidad fijada dependiendo de las inclinaciones ascendentes y descendentes. | TL | OU | PR | HL |



ACC (Adaptative Cruise Control). Adapta automáticamente la velocidad en relación al vehículo que va delante y mantiene la distancia especificada por el conductor. Avisa en caso de una aproximación a una velocidad excesiva y en caso de emergencia produce tanta presión de frenado que es capaz de reducir la gravedad de una colisión o incluso puede llegar a evitarla. | TL | OU | PR | HL |

Front Assist (sistema de observación del entorno con City Emergency Brake). Con función de frenada de emergencia en ciudad.⁵⁾ Utiliza un sistema de radar para detectar las situaciones en las que la distancia del vehículo delantero es crítica y reduce la distancia de frenado del vehículo. En situaciones de peligro, el sistema alerta al conductor mediante señales visuales y acústicas acompañadas de un aviso mediante los frenos. | TL | OU | PR | HL |



Side Assist (asistente de mantenimiento de carril).^{2), 4)} El espejo retrovisor muestra una señal de advertencia tan pronto como los sensores detectan un vehículo en el ángulo muerto de visión durante un cambio de carril. | TL | OU | PR | HL |

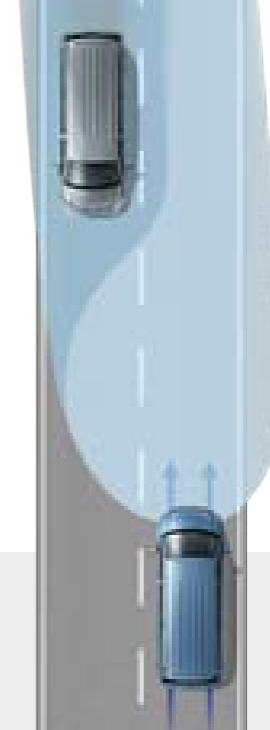

Light Assist (regulación automática luz de carretera).²⁾ Regula automáticamente las luces para evitar deslumbrar a los vehículos que vienen de frente o circulando por delante. Conduciendo a más de 60 km/h y en completa oscuridad, el sistema enciende automáticamente las luces de carretera. | TL | OU | PR | HL |



Faros antiniebla con luz de giro.³⁾ Aseguran una óptima visibilidad en condiciones meteorológicas adversas. El faro más cercano a la esquina ilumina la carretera al girar. | TL | OU | PR | HL |

Nuevos motores con consumo eficiente de combustible.

La nueva generación de motores te ofrece un consumo de combustible realmente bajo y un placer de conducción máximo. Como resultado, el consumo medio es inferior a 5,7 L/100 km^{1,2)} con unas emisiones medias de CO₂ de 149 g/km.^{1,2)} Naturalmente, los nuevos motores TDI cumplen la norma de emisiones EU6. Se introducirán motores adicionales en fechas posteriores.

Caja de cambios de doble embrague DSG (no aparece en las imágenes)
La caja de cambios de doble embrague DSG 7 velocidades permite un cambio de marchas totalmente automático sin interrupción del flujo de potencia, lo que tiene como resultado un confort de la conducción significativamente mayor. El conductor puede elegir entre modo normal y modo sport.

Dynamic Chassis Control (DCC)

Para un mejor manejo del vehículo, el Dynamic Chassis Control (DCC) permite que se pueda ajustar el tren de rodadura a una conducción NORMAL, DEPORTIVA o CÓMODA simplemente apretando un botón.

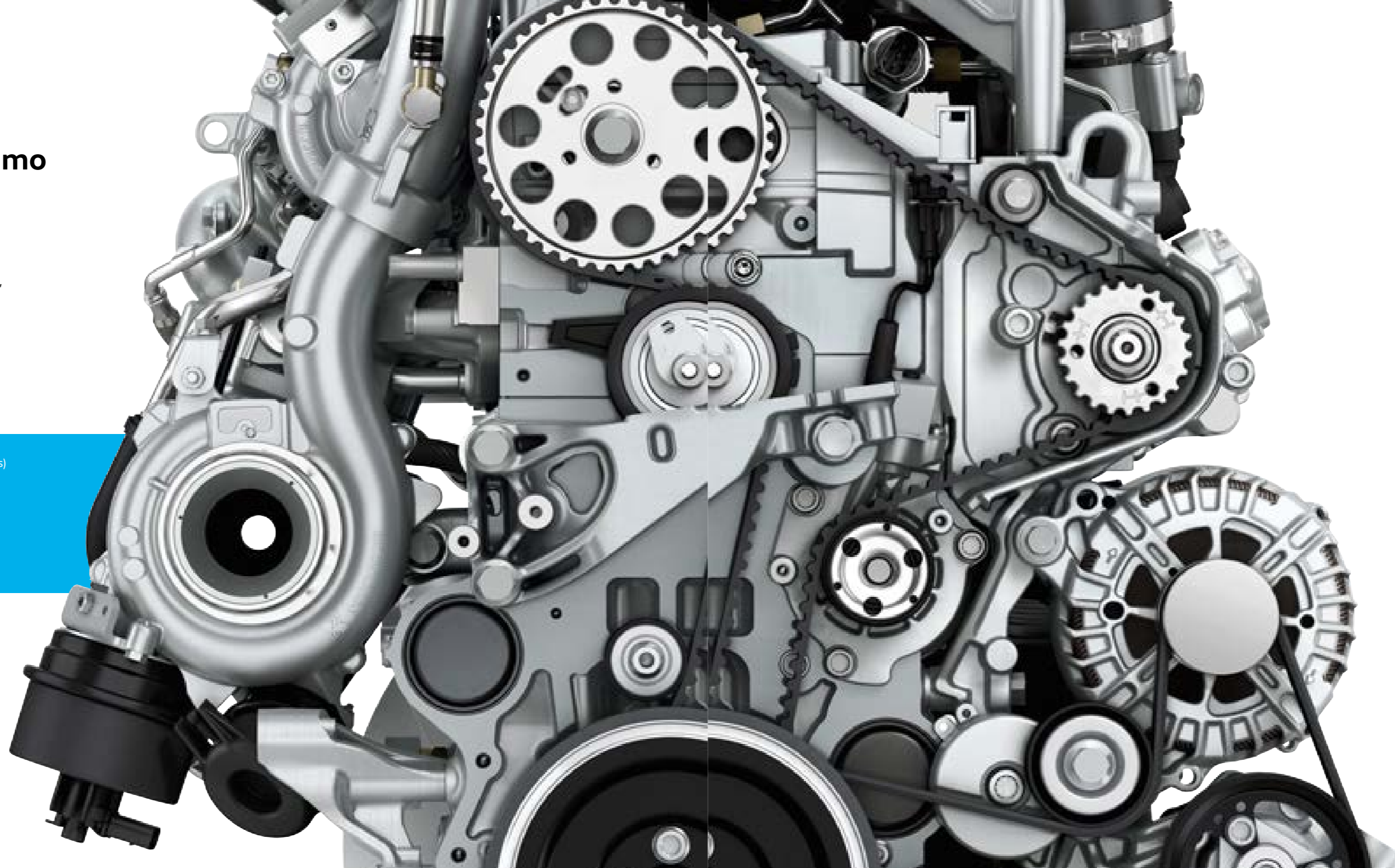

TDI

Los nuevos motores diésel.

La nueva generación de motores TDI cumplen con la norma de emisiones EU6 y todos incluyen de serie BlueMotion Technology. Más información en la página 20.

TDI de 2.0 l (102 CV/75 kW)¹⁾

Consumo medio de combustible: desde 5,8l/100 km
Emisiones de CO₂: desde 151 g/km

TDI de 2.0 l (150 CV/110 kW)²⁾

Consumo medio de combustible: desde 6,0l/100 km
Emisiones de CO₂: desde 157 g/km

TDI de 2.0 l (204 CV/150 kW)³⁾

Consumo medio de combustible: desde 6,3l/100 km
Emisiones de CO₂: desde 164 g/km

1) Multivan, motor TDI de 2.0l con 102 CV/75 kW Manual 5 velocidades. 2) Multivan, motor TDI de 2.0l con 150 CV/110 kW Manual 6 velocidades. 3) Multivan, motor TDI de 2.0l con 204 CV/150 kW Manual 7 velocidades. Ponte en contacto con tu concesionario Volkswagen Vehículos Comerciales para obtener más detalles acerca del equipamiento de serie y el equipamiento opcional.

BlueMotion Technology de serie.

_____ Ahorra el máximo combustible.

La nueva generación de motores TDI cumplen con la norma de emisiones EU6 y todos incluyen de serie BlueMotion Technology. Esta eficiente tecnología incorpora un sistema de Start/Stop, regeneración de energía de frenado y neumáticos de baja resistencia a la rodadura.



Frenado regenerativo (no aparece en las imágenes). Recarga la batería del vehículo durante las fases de aceleración y frenado, de modo que se aminora el esfuerzo del motor y se reduce el consumo de combustible.

Neumáticos con baja resistencia a la rodadura (no aparecen en las imágenes). El nuevo Multivan está en contacto con la carretera mediante neumáticos con resistencia a la rodadura optimizada. La baja resistencia a la rodadura reduce el consumo de combustible y, con ello, la emisión de CO₂.

01



01 Sistema Start/Stop. Apaga automáticamente el motor cuando éste funciona al ralentí y desembragado, por ej. ante un semáforo en rojo. Para reanudar la marcha, basta con pisar el pedal del embrague y el motor vuelve a encenderse.





Condiciones off road de máxima eficacia.

Una combinación única: tracción integral 4Motion y caja de cambios DSG.

Con el nuevo Multivan, los conductores tendrán el compañero de conducción ideal para dominar las rutas más exigentes con facilidad, incluso en terrenos montañosos e irregulares. Su tracción integral 4Motion (opcional) se distribuye entre el eje delantero y el trasero en función de las necesidades. El resultado: un perfecto agarre en la carretera, independientemente de la superficie.

La nueva generación de tracción integral 4Motion.¹⁾ La tracción integral 4Motion viene equipada con la última generación de transmisión de embrague Haldex. Entre sus ventajas se incluyen un peso reducido, menor consumo y otras mejoras de manejo y dinámica del vehículo.

Tracción integral 4Motion con DSG.²⁾ El nuevo Multivan es el único vehículo de su categoría que dispone de la tracción integral opcional 4Motion y la caja de cambios automática de doble embrague de siete velocidades. (01) Esto permite una conducción suave incluso en terrenos montañosos e irregulares, gracias al cambio de marchas totalmente automático.

Hill Descent Control (Asistencia para descenso en pendientes). Este nuevo sistema, de serie en todas las versiones 4Motion, te permite descender por pendientes de una manera segura y controlada, gracias a la capacidad del vehículo para controlar la velocidad del motor y frenar en caso necesario. La velocidad se mantiene a un ritmo constante sin que el conductor tenga que hacer nada.

Bloqueo mecánico del diferencial. El bloqueo mecánico del diferencial está disponible para el eje trasero junto con la tracción integral 4Motion. Esto facilita enormemente la conducción en condiciones adversas para poder superar todo tipo de obstáculos y terrenos difíciles.



01



Fieles al
original



Fieles al original.

— La evolución de un mito.

Con la llegada del nuevo Multivan, da comienzo un nuevo capítulo de uno de los iconos de mayor éxito de la historia del automóvil que reúne tradición y futuro, el Bulli. La saga T que inició el mítico Bulli hace 65 años llega así a su sexta generación manteniendo la esencia y las mismas virtudes y emocionalidad que tuvieron sus anteriores generaciones.

Página **28**
Trendline.



Página **32**
Outdoor.



Página **36**
Premium.



Página **40**
Highline.



¿Con qué Multivan te quedas?

Tranquilo, no tengas prisa en decidirte, a simple vista es complicado, y es que hay mucho que conocer en un Multivan. Grandes y pequeños rasgos hacen que cada versión sea única y la más apropiada para cada tipo de conductor. Puedes descubrir a un Multivan Premium o un Multivan Highline más refinados con acabados muy estilizados, ideales para ser la imagen de tu negocio, o bien un Multivan Outdoor o un Multivan Trendline más aventureros y preparados para seguir los pasos de los aficionados a la naturaleza. Adelante, decide por ti mismo.

Ideal para personas que siempre están en movimiento.

— El nuevo Multivan Trendline.

El vehículo perfecto para familias cuya vida diaria se sale de lo ordinario. El nuevo Multivan Trendline reúne, bajo un mismo techo, espacio y soluciones para todos. Es lo suficientemente flexible para adaptarse a todos los planes.



Gran maletero con máxima flexibilidad, con hasta 5,8 m³ de capacidad (cuando se quitan los asientos).





5 Asientos de serie. 7 opcionales.

Siéntate en uno de los cinco asientos, todos ellos con la nueva tapicería «Kutamo» de fácil mantenimiento. También puedes pedir uno o dos asientos opcionales para la zona de pasajeros. Los materiales utilizados en el interior, con revestimiento completo, son muy resistentes y se pueden limpiar fácilmente. La nueva cabina incorpora el aire acondicionado «Climatic», el nuevo sistema de radio «Composition Media» y una serie de prácticas opciones de almacenamiento.

01 Pantalla multifunción Plus. La pantalla de TFT monocroma muestra información actualizada, incluyendo la temperatura exterior, la autonomía, la velocidad media y el consumo de combustible.

02 Mesa plegable.* La mesa de fácil uso puede engancharse a uno de los raíles laterales del compartimento de pasajeros y también puede montarse en la parte exterior del vehículo. Cuando no se utiliza, puede guardarse en el revestimiento de la puerta deslizante para ahorrar espacio.



01



02

Equipamiento del nuevo Multivan Trendline.

Para ver un resumen del equipamiento de serie, consulta las páginas 44-45.

*La mesa plegable solo puede utilizarse cuando el vehículo está parado. Ponte en contacto con tu concesionario Volkswagen Vehículos Comerciales para obtener más detalles acerca del equipamiento de serie y el equipamiento opcional.

La capacidad de adaptación de Multivan no tiene límite.

— El Nuevo Multivan Outdoor.

El que consigue que des una pedalada más, el que te ayuda a coronar el pico más alto o la ruta más complicada, el que siempre está cerca para lo que necesites. Si eres un amante del deporte al aire libre sabes que un buen compañero de equipo es vital, y el Multivan Outdoor es el mejor posible. Su versatilidad pasando de 5 plazas de serie a 7 opcionales y con un amplio espacio de carga consiguen que con sólo plantearte una escapada a la naturaleza, ya estés en la carretera con todo el equipo cargado planificando el reto del día. Además su estudiado dinamismo y deportividad consiguen que la conducción por las sinuosas y serpenteantes carreteras de montaña sea un camino especialmente cómodo. Por todo ello el Multivan Outdoor es perfecto tanto para el uso diario, como para el fin de semana, convirtiéndose sin duda en el mejor aliado de la gama para los amantes del deporte y el ocio al aire libre.





03



5 Asientos de serie.



02

El interior del Multivan Outdoor también está pensado para ahorrarte esfuerzos y, de este modo, puedas centrarte solo en disfrutar de tus escapadas. Su banqueta de tres plazas se puede desplazar agrandando considerablemente el maletero consiguiendo espacio para tu equipo de escalada, ciclismo... o simplemente para el picnic. De hecho con el vehículo parado, los pasajeros disponen de una mesa multiusos que también puede utilizarse fuera del vehículo. Todos los asientos vienen tapizados con tela robusta a prueba de los más exigentes. Opcionalmente, el nuevo Multivan Outdoor incluye la posibilidad de solicitar el salpicadero comfort de serie en el Multivan Premium y Highline.

Entre todo el equipamiento de serie que incluye el Multivan Outdoor destaca:

- 01 Llantas "Cascavel".** Llantas de aleación 7 J x 17 con superficie pulida en color negro.
- 02 Parkpilot.** Señales acústicas que alertan al conductor de la presencia de obstáculos en la parte delantera y trasera del vehículo, y también indican la distancia a cualquier obstáculo de manera visual en la pantalla.
- 03 Asientos delanteros giratorios.** Los asientos del conductor y del acompañante pueden orientarse hacia atrás con un giro de 180°.



01

Equipamiento del nuevo Multivan Outdoor.

Para ver un resumen del equipamiento de serie, consulta las páginas 44-45.

Esta imagen corresponde a un Multivan Outdoor con 7 plazas opcionales.
 *La mesa plegable solo puede utilizarse cuando el vehículo está parado. Ponte en contacto con tu concesionario Volkswagen Vehículos Comerciales para obtener más detalles acerca del equipamiento de serie y el equipamiento opcional.



Innovador sistema de railes con asientos giratorios para una flexibilidad sin límites.

Perfecto para los que buscan mayor comodidad.

El nuevo Multivan Premium.

Perfecto para cualquier persona que busque una experiencia de conducción aún más confortable. Con el nuevo Multivan Premium todos los viajes son tan cómodos que ya no te preocuparás de tu destino: si te vas fuera el fin de semana, haces una escapada a una ciudad o visitas a la familia o los amigos.



7 asientos de serie

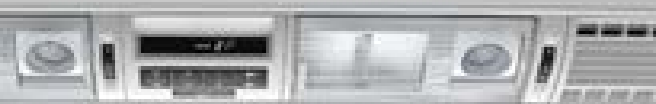

01



03

02

Espacio para siete personas en asientos con tapicería «Pandu» de color negro titanio o piedra lunar. Los dos asientos individuales del compartimento de pasajeros pueden girar 360 grados, y la mesa plegable se puede guardar en el panel lateral para ahorrar espacio. Las aplicaciones en plata y la moqueta de alta calidad aportan un toque de sofisticación al compartimento de pasajeros. El puesto del conductor está equipado con pantalla multifunción "Premium" con display en color, detector de fatiga, volante multifunción de cuero, climatizador «Climatronic» y el nuevo sistema de radio «Composition Media», además de una serie de prácticas opciones de almacenamiento.

01 Confort en la zona de pasajeros. Las salidas de ventilación del techo proporcionan aire fresco al compartimento de pasajeros y reducen el vaho de las ventanas laterales. Las luces de lectura giratorias integradas se pueden ajustar individualmente.

02 Panel de instrumentos con pantalla multifunción «Plus». La pantalla de TFT monocroma muestra información actualizada del trayecto, incluyendo la temperatura exterior, la autonomía, la velocidad y el consumo de combustible.

03 Llanta "Devonport" 17". Llantas de 7 J x 17 con neumáticos 235/55 R 17.



Equipamiento del nuevo Multivan Premium.

Para ver un resumen del equipamiento de serie, consulta las páginas 44-45.

Perfecto para los que buscan algo muy especial.

— El nuevo Multivan Highline.

Un monovolumen elegante creado con el objetivo de hacerte vivir a ti, y a tus acompañantes, el placer de conducir de forma única. Exclusivo de serie gracias a su equipamiento versátil y moderno, a sus potentes y eficientes motores, a su interior confortable y espacioso, a la avanzada tecnología de su sistema de radionavegación... el Multivan Highline te permite sentirte especial y admirado.



Ambas puertas deslizantes se pueden abrir y cerrar electrónicamente, ya sea mediante el conmutador de la consola central o utilizando la llave mando a distancia.





7 Asientos de serie.

Siete asientos con tapicería Alcantara de color negro titanio o piedra lunar. Los dos asientos individuales del compartimento de pasajeros pueden girar 360 grados. La mesa opcional multifunción se coloca en sus propios raíles y puede plegarse y guardarse entre los asientos individuales para ahorrar espacio. El cristal oscurecido te protege de las miradas indiscretas, mientras que la alarma antirrobo protege tus pertenencias. La cabina está equipada con un nuevo y lujoso panel de instrumentos, con el volante multifunción de cuero, aire acondicionado «Climatronic» de tres zonas y el nuevo sistema de navegación "Discover Media" con pantalla táctil 6,33", además de una serie de prácticas opciones de almacenamiento.



01



02

01 Amplificación de voz electrónica.* Un micrófono sobre el asiento del conductor amplifica la voz al compartimento de pasajeros.

02 Radionavegador «Discover Media». Además de las funciones del sistema de radio «Composition media» con ocho altavoces y pantalla TFT de color de 16,5cm (6,33 pulgadas), hay una segunda ranura para tarjeta SD integrada que es compatible con la tarjeta SD con los datos de los mapas.



03

03 Llantas "Springfield" 18". Llantas de aleación 8 J x 18.

Equipamiento del nuevo Multivan Highline.

Para ver el resumen del quipamiento de serie, consulta las páginas 44-45.

Equipamiento de serie.



Equipamiento de serie del acabado Multivan Trendline.

Exterior

- Llantas de acero de 16" con tapacubos
- Faros halógenos
- Carcasa de espejo exterior y piezas accesorias sin pintar
- Parrilla del radiador sin pintar con ribetes cromados
- Puerta deslizante, lado derecho

Interior

- Cinco asientos
- Tapicería de los asientos en tela "Kutamo"
- Mesa plegable (para uso interior y exterior)
- Panel de instrumentos
- Bolsillos de almacenamiento abiertos en el panel de instrumentos
- Alfombrillas de goma robusta con logo Volkswagen
- Asientos cómodos en la primera fila de asientos, altura ajustable con soporte lumbar y con dos reposabrazos para cada uno de los asientos
- Fila de asientos para tres pasajeros, función reciclable con sistema de sujeción ISOFIX en los asientos laterales
- Sistema de cuatro railes
- Alfombrilla en el compartimento del conductor
- Ventanas termoaislantes

Funcional

- Aire acondicionado "Climatic"
- Sistema de radio "Composition Media" con pantalla táctil de 6,33" con Bluetooth y conexión USB y Aux-in
- Display multifunción
- Control de cruce
- Ocho altavoces
- Dirección asistida
- Cómodo revestimiento de techo en el compartimento de pasajeros con dos conductos de aire adornados y luces de lectura giratorias integradas
- Retrovisor exterior calefactable de regulación eléctrica
- Reguladores eléctricos de ventanilla
- Dos mandos de control remoto con cierre centralizado y control por radio
- Conductos de aire para las ventanas laterales en el interior del techo
- Toma de corriente de 12 V
- Filtro de polen y polvo
- Volante de cuero multifunción regulable en altura y profundidad
- Calefactor adicional para el compartimento del pasajero

Seguridad

- ABS, ASR, EDS
- Airbags del conductor y acompañante con función de desactivación del airbag del asiento del acompañante
- Airbags laterales y de cabeza para conductor y acompañante
- Bloqueo infantil en la puerta deslizante del compartimento del pasajero
- Espejo retrovisor interior regulable
- Luces de marcha diurna
- Detector de fatiga
- Luces antiniebla con luz de giro
- Bloqueo electrónico de arranque
- Control de alcance de los faros
- Control de asistencia para arranque en pendientes
- Asistente de frenada
- Programa electrónico de estabilidad

Equipamiento de serie adicional a Trendline para Multivan Outdoor.

Exterior

- Llantas de aleación de 17" "Cascavel" en negro, superficie de torneado brillante
- Neumáticos 215/60 R17 C 109/107T resistencia a la rodadura optimizada
- Lunas laterales delanteras en cristal antitérmico, lunas laterales traseras y luneta trasera oscurecida (Privacy)
- Retrovisor exterior, con ajuste eléctrico, térmico y abatible
- Carcasa de los retrovisores exteriores y manillas de las puertas en negro
- Stickers específicos "Outdoor"
- Neumáticos para todas las estaciones 235/55 R17 103H XL de serie exclusivamente en las versiones 4Motion

Interior

- Asientos delanteros giratorios, con apoyo lumbar en 1ª fila de asientos
- Banqueta de 3 asientos con cajones portaobjetos

Funcional

- Display multifuncional "Plus"
- "Park Pilot" en la zona delantera y trasera
- Sensor de lluvia para el limpiaparabrisas delantero
- Activación automática de luces de marcha, con luz de marcha diurna, con función "Leaving Home" y "Coming Home"
- Retrovisor interior de seguridad, con ajuste automático de posición antideslumbrante

Equipamiento de serie adicional a Outdoor para Multivan Premium.

Exterior

- Cuatro llantas de aleación ligera "Devonport" 7 J x 17
- Neumáticos 215/60 R17 C 109/107T resistencia a la rodadura optimizada en combinación con motor TDI 150 CV
- Neumáticos 235/55 R17 103W rf resistencia a la rodadura optimizada en combinación con motor TDI 204 CV
- Carcasa del retrovisor exterior y manillas de las puertas en el color de la carrocería
- Elementos cromados
- Puerta deslizante en el habitáculo/zona de carga, a la izquierda y derecha
- Faros dobles halógenos

Interior

- Dashboard y Display Multifunción Premium
- Dos asientos giratorios con regulación longitudinal por sistema de guías, en 2ª fila de asientos (7 asientos total)
- Ajuste de altura para el asiento individual izquierdo y derecho en la cabina
- Alfombrillas cabina Velours
- Cortinillas parasol en las ventanillas laterales del habitáculo
- Inserciones: moldura decorativa "Dark Silver Brushed"
- Revestimiento de moqueta para protección antirroce en el suelo del habitáculo
- Revestimiento Comfort interiores
- Sistema de iluminación interior Multivan en el habitáculo
- Tapizado de asiento en Alcantara
- Calefacción para asientos cabina, izquierda y derecha, regulable por separado

Funcional

- Climatizador "Climatronic" con 2º vaporizador, calefacción adicional, techo climatizado y mando adicional en habitáculo
- Cierre asistido del portón trasero
- Cierre asistido eléctrico para puerta deslizante derecha e izquierda
- Pantalla multifuncional "Premium" con display en color
- Control de ascenso y descenso de serie en todas las versiones 4Motion

Página **32**

Página **36**

Equipamiento de serie adicional a Premium para Multivan Highline.

Exterior

- Cuatro llantas de aleación ligera "Springfield" 8 J x 18
- Neumáticos 255/45 R18 103H xl resistencia a la rodadura optimizada
- Carcasa retrovisores exteriores y manillas de puertas en color de carrocería, base retrovisores en negro de brillo intenso
- Paquete cromo
- Puerta deslizante eléctrica en el habitáculo/zona de carga, a la izquierda y derecha con accionamiento desde el interior
- Tire Mobility Set, compresor de 12 voltios e impermeabilizante para neumáticos
- Tren de rodaje de 17" con sistema de frenos 17"
- Tren de rodaje dinámico, rebajado aprox. 20 mm

Interior

- Concepto de iluminación interior Multivan Confort plus en el habitáculo
- Iluminación del escalón de entrada con inscripciones "Highline"
- Inserciones: moldura decorativa "Structural X", banda decorativa en "Black Glossy"
- Revestimientos de las puertas en la cabina pintados, con parte superior en óptica de cuero
- Revestimiento de los laterales en el habitáculo con parte superior en óptica de cuero
- Protección del borde de carga/portcierre en acero fino

Funcional

- Dos interfaces USB (también compatible con iPod/iPhone/iPad) y enchufe multimedia AUX-IN
- Car-Net Guide&Inform
- Interfaz teléfono móvil "Comfort" e interfaz WLAN
- Batería 420ª (75Ah)
- "Park Pilot" en zona delantera y trasera con cámara de marcha atrás "Rear View"
- Regulación de las luces de carretera "Light Assist"
- Regulador de velocidad con regulación automática de la distancia ACC para vehículo con DSG "Stop&GO"
- Sistema de navegación "Discover Media" con pantalla táctil 6,33"
- Volkswagen Media Control y App Connect
- Control de ascenso y descenso

Seguridad

- Alarma antirrobo con vigilancia del habitáculo, sirena y protección contra remolque
- Faros principales LED con luz de marcha diurna LED
- Luces traseras LED, rojas
- Servotronic

Página **40**

Pinturas.



Beige Mojave
| TL | PR | HL |

Plata Réflex
| TL | PR | HL |

Gris Indio
| TL | PR | HL |

Marrón Castaño
| TL | PR | HL |

Verde Bambusal
| TL | PR | HL |

Azul Acapulco
| TL | PR | HL |

Azul Starlight
| TL | PR | HL |

Violeta oscuro
| TL | PR | HL |

Blanco Oryx
Efecto nácar
| TL | PR | HL |

Negro Profundo
Efecto perla
| TL | PR | HL |

Pintura metalizada

Pintura con efecto perla

Pintura sólida



Blanco Candy
| TL | OU | PR | HL |



Rojo Cereza
| TL | PR | HL |

Pintura Bicolor



Blanco Candy
Rojo Cereza
| PR | HL |



Blanco Candy
Verde Bambusal
| PR | HL |

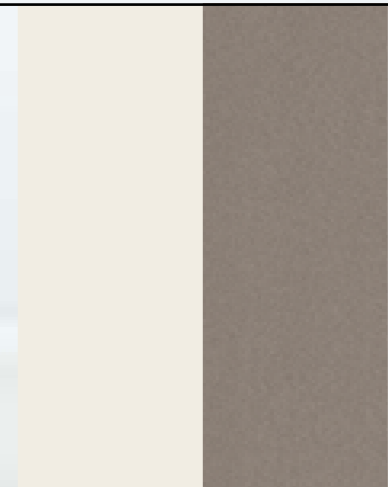

Blanco Candy
Beige Mojave
| PR | HL |

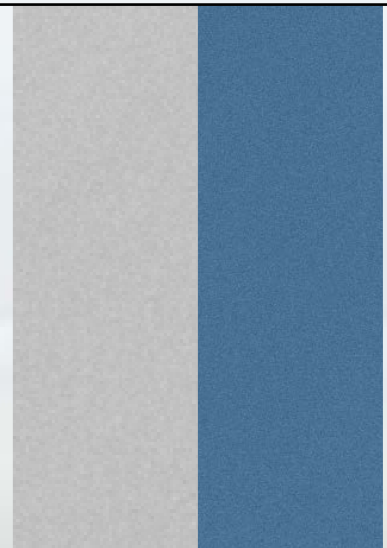

Plata Réflex
Azul Acapulco
| PR | HL |

Llantas y Neumáticos.

16"

17"

18"



Neumáticos de invierno (no aparecen en las imágenes). Hay disponibles neumáticos de invierno para las ruedas de acero de 16 y 17 pulgadas, y también para las ruedas de aleación «Clayton» de 16 pulgadas y «Devonport» de 17 pulgadas. Este juego de neumáticos adicional mejora significativamente las características de conducción en condiciones de invierno y reduce la distancia de frenado en superficies resbaladizas. | TL | OU | PR | HL |

Neumáticos con baja resistencia a la rodadura optimizada (no aparecen en las imágenes). Todas las ruedas cuentan con neumáticos con baja resistencia a la rodadura como característica de la BlueMotion Technology. La baja resistencia a la rodadura reduce el consumo de combustible y, con ello, la emisión de CO₂. | TL | OU | PR | HL |

01 Llantas de acero en diseño de 20 orificios.
6 1/2 J x 16. Con neumáticos 215/65 R 16.
| TL |

02 Llantas de aleación «Clayton».
6 1/2 J x 16. Con neumáticos 215/65 R 16.
| TL |

03 Llantas de aleación «Timaru»
7 J x 17. Con neumáticos 235/55 R 17.
| TL | PR |

04 Llantas de aleación «Devonport»
7 J x 17. Con neumáticos 235/55 R 17.
| TL | PR | HL |

05 Llantas de aleación «Cascavel»
7 J x 17. Superficies pulida en color negro.
Con neumáticos 235/55 R 17.
| OU |

06 Llantas de aleación «Cascavel»
7 J x 17. Superficies pulida en color plata.
Con neumáticos 235/55 R 17.
| PR |

07 Llantas de aleación «Cascavel»
7 J x 17. Superficies pulida en color antracita.
Con neumáticos 235/55 R 17.
| PR |

08 Llantas de aleación «Disc»
8 J x 18. en color plata. Con neumáticos
235/55 R 17. | PR | HL |

09 Llantas de aleación «Disc»
8 J x 18. en color blanco. Con neumáticos
235/55 R 17. | PR | HL |

10 Llantas de aleación «Toluca»
8 J x 18. Con neumáticos 255/45 R 18.
| PR | HL |

11 Llantas de aleación «Springfield»
8 J x 18. Con neumáticos 255/45 R 18.
| PR | HL |

Exterior.



01

01 Ventanillas deslizantes. Solo debes accionar la pestaña para que entre aire fresco, de forma fácil y rápida, con las nuevas ventanillas deslizantes del compartimento de pasajeros, tanto en el lado izquierdo como en el derecho. | TL | OU | PR | HL |

Paquete de cristal aislante (no aparece en las imágenes). Reduce el ruido externo en hasta 6 dB (A). El parabrisas tiene un recubrimiento especial de cristal aislante, mientras que las ventanillas laterales están reforzadas. Todas las ventanillas del compartimento de pasajeros están tintadas (cristal oscuro). Las ventanillas laterales disponibles opcionalmente no pueden suministrarse en cristal acústico. | TL | OU | PR | HL |



02

02 Cristales Privacy.¹⁾ Solo deja que entre un 39% de radiación solar en el compartimento de pasajeros: el 54% es absorbida y el 7% reflejada. Cuando se combinan con cristal oscuro, las ventanillas presentan un aspecto casi opaco. | TL | OU | PR | HL |

Puertas deslizantes eléctricas (no aparecen en las imágenes). Equipadas con protectores anti-atrapamiento, las puertas deslizantes son fáciles de abrir bien con el manto a distancia o bien con un botón de la cabina del conductor. Las versiones Trendline y Outdoor están disponibles con una sola puerta deslizante eléctrica. | TL | OU | PR | HL |



03

03 Defensa inferior del motor. La fuerte defensa de aluminio proporciona una elevada protección para el motor y la caja de cambios, incluso en situaciones extremas. También protege contra la suciedad y del contacto con la tierra. Se puede solicitar equipamiento de protección adicional para los bajos de la carrocería. Se debe tener en cuenta que el aumento del peso en vacío del vehículo implica una carga útil inferior. | TL | OU | PR | HL |



04

04 Paquete «Protection».¹⁾ Consta de cuatro defensas inferiores diferentes fabricadas en aluminio laminado: una defensa inferior para el motor y la caja de cambios; una defensa inferior para el diferencial del eje trasero; una defensa inferior para el silenciador principal; un listón de protección para el estribo lateral derecho, así como una defensa inferior para el depósito de combustible, que también protege el estribo izquierdo de cualquier daño. El paquete «Protection» está disponible para todos los modelos de Multivan con tracción integral 4Motion. | TL | OU | PR | HL |

Gancho remolque. (no aparece en las imágenes). Se puede bloquear, es extraíble y tiene un sistema de estabilización del remolque. | TL | OU | PR | HL |



05

05 Sistema de limpieza de faros. Cuando están encendidas las luces cortas o las luces de carretera, el cristal del armazón se lava uno de cada cinco lavados de parabrisas. | TL | OU | PR | HL |



06

06 Faros de LED. Los LED de bajo consumo generan tanto la iluminación de las luces cortas como de las luces de carretera. La alta fiabilidad y durabilidad de los LED mejora la seguridad al reducir la probabilidad de fallos. Los faros de LED son únicos por sus grandes volúmenes de luz, durabilidad, espectro de luz similar a la luz diurna y bajo consumo de energía. Disponibles solo junto con los faros posteriores de LED. | TL | OU | PR | HL |



07

07 Paquete cromo.²⁾ Este paquete es el indicado para las personas que prefieran una apariencia más elegante. Los detalles cromados resaltan la rejilla de entrada de aire más baja, los laterales y la parte trasera del vehículo. | TL | OU | PR | HL |



08

08 Faros posteriores de LED. Las luces de freno y las laterales incorporan LED de bajo consumo. | TL | OU | PR | HL |



09

09 Retrovisores externos plegables eléctricamente. Los retrovisores externos térmicos y ajustables eléctricamente se incorporan de serie. Opcionalmente, los espejos también tienen una función eléctrica de plegado. Dependiendo del modelo, las carcasas del espejo están pintadas o sin pintar. | TL | OU | PR | HL |

Iluminación de matrícula de LED (no aparece en las imágenes). De serie en todos los modelos. | TL | OU | PR | HL |

Infotainment.



01 Car-Net Guide & Inform.¹⁾ Para niveles de confort incluso mayores, el vehículo está disponible con diversos servicios como Car-Net Guide & Inform que recupera la última información de Internet. Si, por ejemplo, se está formando un embotellamiento, tu ruta cambiará como respuesta a ello. También puedes escoger que muestre la gasolinera cercana más barata o comprobar las plazas libres de los aparcamientos y garajes de tu lugar de destino, entre muchas otras cosas. Solo disponible con radio navegador. | TL | OU | PR | HL |

Interfaz USB, compatible con iPod/iPhone/iPad (no aparece en las imágenes).²⁾ Pueden conectarse reproductores de audio externos, como reproductores de CD o MP3, mediante un cable USB. | TL | OU | PR | HL |



02 App-Connect.^{3),4)} Con esta función, puedes utilizar aplicaciones seleccionadas desde tu smartphone mientras conduces. La pantalla de tu smartphone también se puede reproducir en la pantalla del sistema de radio o navegación a través del puerto USB y controlarse mediante la pantalla táctil. | TL | OU | PR | HL |

Amplificación electrónica de voz (no aparece en las imágenes).³⁾ Asegura que el conductor no tenga que hablar fuerte para comunicarse con los pasajeros del compartimento trasero. La entrada de voz se realiza mediante un micrófono manos libres, se amplifica y a continuación se trasmite a través del altavoz de la zona trasera. | TL | OU | PR | HL |

Acceso inalámbrico a Internet (no aparece en las imágenes). Te permite tener un cómodo acceso a Internet y el correo electrónico mientras estás en la carretera. | HL |

Volkswagen Media Control (no aparece en las imágenes).⁵⁾ Convierte tu smartphone o tu tablet en un mando a distancia⁶⁾ del sistema de navegación y controla el sistema de radio mediante una conexión inalámbrica desde la comodidad del compartimento de pasajeros. O reproduce una ruta de navegación desde tu tablet en la pantalla táctil a color. | TL | OU | PR | HL |



03 Interfaz «Comfort» para teléfono móvil.⁷⁾ El compartimento especial para el teléfono móvil tiene una conexión externa inalámbrica mediante antena para optimizar la recepción de tu teléfono móvil. Cargar el teléfono también resulta sencillo: el teléfono simplemente debe estar conectado al puerto USB, que también está en el compartimento. | TL | OU | PR | HL |



04 Control por voz.³⁾ Puedes manejar las funciones de teléfono, navegación y radio sin quitar las manos del volante. Además, puedes activar prácticamente todos los menús y las notificaciones de las pantallas de los sistemas de radio y navegación mediante el control por voz. | TL | OU | PR | HL |



05 Sistema de sonido «DYNAUDIO».⁸⁾ La combinación de once altavoces bien afinados, incluyendo un altavoz central en el panel del salpicadero, y de un amplificador de 11 canales proporciona un sonido completo, con una salida de hasta 600 vatios. | TL | OU | PR | HL |

06 Radionavegador «Discover Media». Además de las funciones del sistema de radio «Composition Media» con ocho altavoces, hay una segunda ranura para tarjeta SD integrada que es compatible con la tarjeta SD con los datos de los mapas. | TL | OU | PR |

Radionavegador «Discover Media Plus» (no aparece en las imágenes). Además de las funciones del sistema de navegación «Discover Media» con ocho altavoces, el equipamiento también incluye: Radio digital DAB+, control por voz, App-Connect, Volkswagen Media Control, amplificación de voz electrónica e interfaz para teléfono móvil «Comfort» con interfaz MEDIA-IN. | TL | OU | PR | HL |



07 Radio «Composition Media». El sistema consta de una pantalla TFT de color de 16,5 cm (6,33 pulgadas), una pantalla táctil con sensor de proximidad, una unidad de CD compatible con MP3 y WMA, una salida de 4 x 20 vatios con ocho altavoces, una ranura para tarjeta SD, una interfaz AUX-IN y un puerto USB en la guantera, una conexión Bluetooth para teléfonos móviles y un sintonizador dual con diversidad de fases para la recepción óptima de la radio. | TL | OU | PR |

1) Disponible solo junto con los radionavegadores «Discover Media» y «Discover Media Plus». A partir del segundo año, el uso implica un coste adicional. Para establecer la conexión a Internet, el cliente debe tener su propio rúter inalámbrico móvil (por ejemplo, un smartphone con función HotSpot) o un dongle USB adecuado (por ejemplo, Volkswagen CarStick) que funcione con su propia tarjeta SIM con una tarifa de datos de Internet. 2) Solo disponible junto con el sistema de radio «Composition Media» y el sistema de navegación «Discover Media». 3) Solo disponible junto con el sistema de radio «Composition Media» y el sistema de navegación «Discover Media». 4) App-Connect ya se incluye en el sistema de navegación opcional «Discover Media Plus». Compatible con MirrorLink™, CarPlay™ y Android Auto™. Comprueba que tu dispositivo final es compatible con App-Connect. Las aplicaciones App-Connect se utilizan exclusivamente a través de tu teléfono móvil. Ten en cuenta las condiciones de tu contrato con relación a la conexión de datos e Internet. 5) Disponible solo junto con los sistemas de navegación «Discover Media» y «Discover Media Plus». 6) El conductor no puede utilizar Volkswagen Media Control mientras conduce. 7) Solo disponible junto con el sistema de radio «Composition Media» y el sistema de navegación «Discover Media». 8) Solo disponible junto con el sistema de radio «Composition Media» y el sistema de navegación «Discover Media». No disponible para el Multivan Premium con batalla larga. La imagen incluye opciones con sobreprecio. Ponte en contacto con tu concesionario Volkswagen Vehículos Comerciales para obtener más detalles acerca del equipamiento de serie y el equipamiento opcional.

Interior y confort.



01 Sistema de railes. Sean cuales sean tus necesidades, puedes reorganizar los 5,8 m² (con batalla corta) o los 6,7 m² (con batalla larga) de espacio para pasajeros y equipaje con la ayuda del ingenioso sistema de railes, que permite el deslizamiento simple y continuo del asiento de banco de 3 plazas y los asientos individuales. La cubierta de los railes es fácil de quitar, lo que hace aún más sencillo quitar y reinstalar la banqueta de 3 plazas y los asientos individuales. | TL | OU | PR | HL |

02 Iluminación del escalón. La placa del escalón tiene un rótulo iluminado, que hace que sea más fácil entrar y salir del vehículo, al tiempo que aporta un toque de elegancia al interior. | TL | OU | PR | HL |

Equipamiento de serie Equipamiento opcional | TL | Trendline | OU | Outdoor | PR | Premium | HL | Highline



03 Asiento giratorio con silla infantil integrada. El asiento individual con reposabrazos se puede cambiar de forma fácil y rápida de un asiento para adulto con un cinturón de seguridad de tres puntos a una resistente silla infantil, que puede girar según se necesite. | TL | OU | PR | HL |

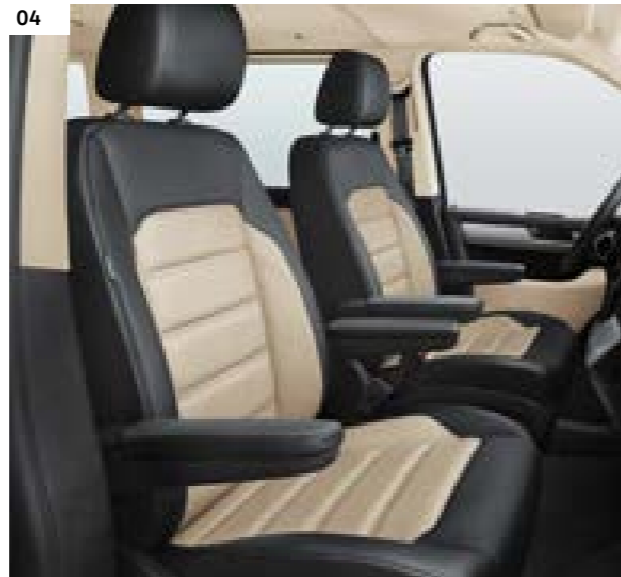

04 Cómodos asientos con soporte lumbar. Los asientos ergonómicos de altura ajustable para el conductor y el acompañante cuentan con reposabrazos y soporte lumbar. El soporte lumbar puede ajustarse electrónicamente a petición. | TL | OU | PR | HL |

05 Multiflex board. Está disponible una firme tabla Multiflex con cubierta de tapicería junto con la banqueta de 3 plazas. La tabla puede asegurarse al sistema de railes, proporciona una división para el espacio del maletero, crea una superficie de almacenamiento adicional y aumenta la superficie de carga. Esta opción sustituye la cubierta del maletero. | TL | OU | PR | HL |



06 Banqueta trasera de 3 plazas en Alcantara. En combinación con las tapicerías de cuero «Nappa» y de Alcantara, los contornos del asiento son incluso más marcados para proporcionar mejor soporte lateral. | PR | HL |

Reposabrazos central (no aparece en las imágenes). Se puede plegar fácilmente, de modo que la banqueta de 3 plazas es aún más cómoda. Junto con las tapicerías «Nappa» de cuero y de Alcantara, el reposabrazos está integrado en la banqueta de asiento de serie. | PR | HL |

07 Paquete Descanso. Disponible solo junto con el Multiflex board. El paquete está compuesto por persianas de tela para las ventanas, una minilámpara de lectura, una funda lavable y tres cajones bajo el asiento de banco. | TL | OU | PR | HL |



08 Ajuste eléctrico de los asientos. Los asientos del conductor y del acompañante pueden ajustarse eléctricamente. Pueden ajustarse en cuanto a soporte lumbar, inclinación del respaldo, altura del asiento y también inclinación y longitud de la superficie del asiento para que puedas encontrar tu posición ideal. Mediante la función de memoria, pueden guardarse tres configuraciones de asiento distintas para el asiento del conductor. El ajuste eléctrico de los asientos con 12 combinaciones incluye calefacción en los asientos del conductor y el acompañante. | PR | HL |

Red de separación (no aparece en las imágenes). La red de separación resistente a desgarrones ofrece protección pasiva. Puede estirarse hasta los puntos de enganche detrás del pilar B o delante del pilar D. | TL | OU | PR | HL |



09 Nuevo diseño. Las líneas horizontales del exterior se replican en el interior gracias al nuevo diseño del panel del salpicadero. La armoniosa interacción de las aplicaciones decorativas, el ribete y el color interior crean una atmósfera acogedora. Diversas opciones prácticas de almacenamiento ponen la guinda a las prestaciones que se ofrecen. | TL | OU | PR | HL |

- A Compartimento de almacenamiento superior en las puertas del conductor y el acompañante.**
- B Compartimento central con tapa.**
- C Guantero, superior, con tapa e interfaces MEDIA-IN y AUX-IN integradas.**
- D Guantero, inferior, con tapa y cerradura.**
- E Compartimento de almacenamiento con tapa, toma de 12 V e interfaz para teléfono móvil «Comfort» (opcional).**
- F 2 portavasos.**
- G Compartimento para botella con tapa, 1,0 litro.**

Revestimiento de techo confort (no aparece en las imágenes). Las líneas de ventilación del revestimiento del techo proporcionan aire fresco al compartimento de pasajeros y ayudan a reducir el vaho de las ventanas laterales. Las lámparas de lectura giratorias pueden ajustarse individualmente. | TL | OU | PR | HL |

Mesa multifunción (imagen en la pág. 42). Esta mesa no solo proporciona una superficie redondeada, sino también varios cajones para utensilios pequeños y grandes. Cuando no se está utilizando, el tablero de la mesa puede girarse 90°, plegarse y colocarse en la base. La mesa multifunción puede deslizarse por los dos railes centrales extra entre los asientos individuales. | PR | HL |



01 Volante multifunción de cuero. Te proporciona una buena sujeción y es muy fácil de utilizar. Mediante los botones puede controlarse el sistema de radio o navegación, un teléfono móvil o el control de velocidad. Incorpora ajuste de altura y también de inclinación, de modo que permite al conductor ir sentado cómodamente, incluso en trayectos largos. Opcionalmente puede solicitarse dirección asistida dependiente de la velocidad Servotronic. Mejora la fluidez en la maniobra y el aparcamiento y aporta más confort al conducir a velocidades más altas. | TL | OU | PR | HL |

Sistema de alarma antirrobo (no aparece en las imágenes). Señales visuales y acústicas avisan de una entrada no autorizada. El sistema también está disponible con vigilancia interior. Puede desactivarse mediante un conmutador aparte en caso necesario. | TL | OU | PR | HL |



02 Control de velocidad de cruceo. Tempomat. A partir de una velocidad de aproximadamente 30 km/h, el control de velocidad de cruceo mantiene la velocidad que has seleccionado. Esto significa que puedes quitar el pie del acelerador y, al mismo tiempo, el estilo de conducción uniforme ayuda a reducir el consumo de combustible. | TL | OU | PR | HL |



03 Aire acondicionado «Climatic». El sistema de aire acondicionado semiautomático cuenta con un sensor interior que compara constantemente la temperatura interior con la temperatura seleccionada en la cabina. También proporciona una óptima distribución del aire en el compartimento de pasajeros. | TL | OU |



04 Aire acondicionado de tres zonas «Climatronic». Este sistema ofrece un control de temperatura de tres zonas para el conductor, el acompañante y los pasajeros que viajan en el compartimento de pasajeros. Reconoce la intensidad de los rayos del sol y la temperatura exterior, y añade más o menos aire frío en consonancia. La función de recirculación automática del aire con un sensor de calidad de aire crea un clima interior agradable. | TL | OU | PR | HL |

Parabrisas calefactado (no aparece en las imágenes).¹⁾ Asegura una buena visión frontal incluso con tiempo húmedo y frío. | TL | OU | PR | HL |

Luna trasera calefactada (no aparece en las imágenes). Asegura una buena visión de la parte posterior incluso con tiempo húmedo y frío. | TL | OU | PR | HL |

Asientos calefactables (no aparece en las imágenes). Para los asientos del conductor y el acompañante, regulable por separado. | TL | OU | PR | HL |



05 Sistema de calefacción estacionaria. Funciona independientemente de los sistemas de calefacción y ventilación, y puede ser controlado mediante la consola central o por control remoto. También está disponible a petición un calentador de agua. | TL | OU | PR | HL |



06 Cortinillas parasol. Los parasoles del compartimento de pasajeros protegen de los rayos del sol y los filtran de la visión. Pueden estirarse fácilmente desde el armazón situado en la parte inferior de las ventanas laterales y engancharse a la parte superior. | TL | OU | PR | HL |

07 Techo solar deslizante/inclinable. El techo solar deslizante puede abrirse, inclinarse y cerrarse mediante la preselección automática o el interruptor situado en el revestimiento del techo. | TL | OU | PR | HL |



08 Paquete de luz y visibilidad. Diseñado para mejorar la visibilidad, este paquete consta de un **espejo retrovisor que se oscurece automáticamente**, que protege del deslumbramiento del tráfico de la parte posterior, y de un sensor de lluvia, que activa los limpiaparabrisas.²⁾ El asistente de luces de conducción con la **función «Coming Home/Leaving Home»** ilumina el área alrededor del vehículo para una mayor seguridad y comodidad. | TL | OU | PR | HL |



09 Caja isotérmica. Funciona eléctricamente, y puede usarse para enfriar y calentar el contenido. La caja de aislamiento de 32l de color antracita puede contener botellas de 1,5l en posición horizontal y botellas de 1,0l en posición vertical. | TL | OU | PR | HL |

10 Anillas de amarre. En el compartimento de pasajeros y el maletero hay seis anillas de amarre para sujetar la carga de forma segura. | TL | OU | PR | HL |

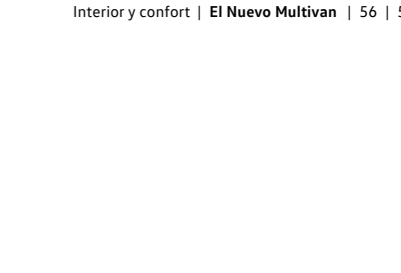

11 Alfombrillas de goma. Protegen el suelo de la cabina contra la suciedad y la humedad. Pueden quitarse y limpiarse fácilmente con agua. | TL | OU | PR | HL |

12 Alfombrillas de moqueta. Las resistentes alfombrillas de moqueta de velvón crean un ambiente más acogedor en la cabina del conductor. | TL | OU | PR | HL |

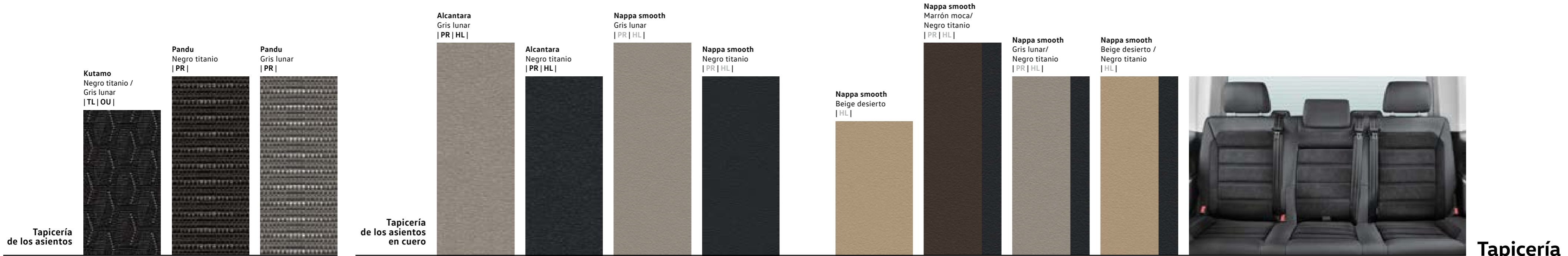

Tapicería de los asientos.

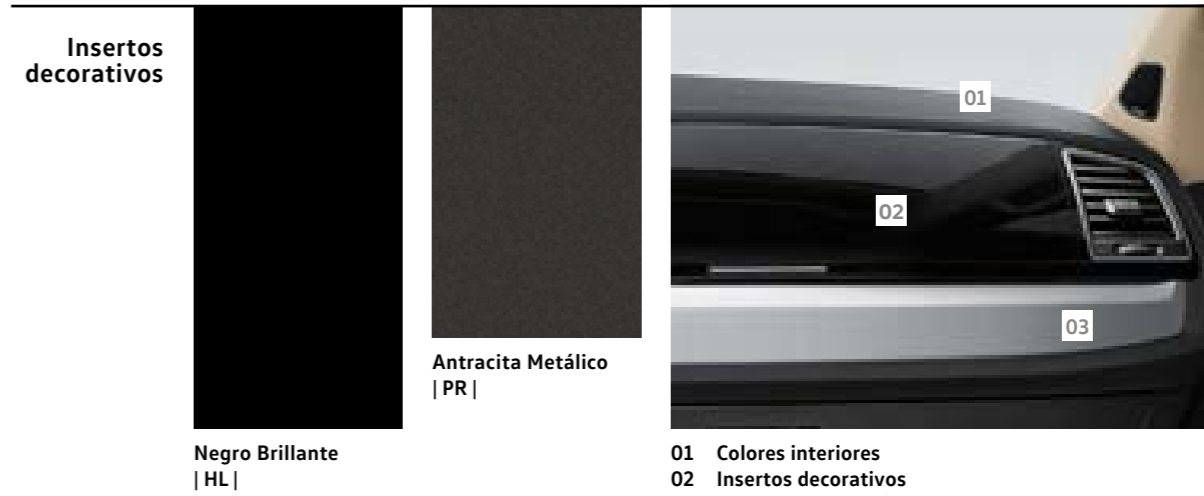
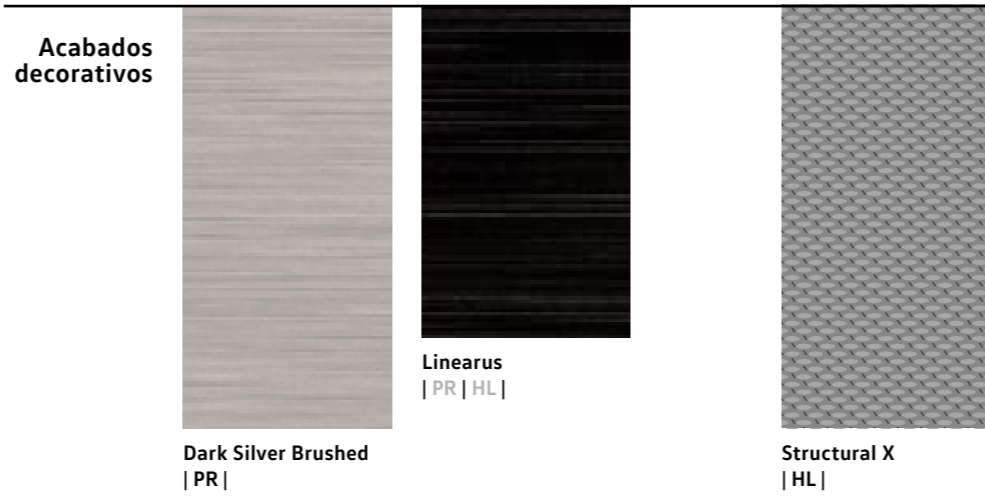

Volkswagen Accesorios Originales.

Volkswagen Accesorios Originales ofrece una amplia gama de opciones de equipamiento, perfectamente diseñadas para el nuevo Multivan. Todos los accesorios se han desarrollado a través de una estrecha cooperación con nuestro Departamento de Desarrollo y Diseño, son de la máxima calidad y solo están disponibles en tu concesionario Volkswagen Vehículos Comerciales. Esto permite mejorar las funciones y las opciones de uso para satisfacer tus necesidades específicas.



01 Barras portaequipajes. Está disponible para el nuevo Multivan un juego de barras de transporte bloqueables y sometidas a la prueba City Crash realizadas con perfiles de aluminio anodizado. Se han diseñado para una carga de hasta 45kg y pueden utilizarse con distintos sistemas de transporte. | TL | OU | PR | HL |

02 Portaesquí y tablas de snow. El portaesquí bloqueable puede montarse en las barras de transporte básicas y te permite transportar hasta seis pares de esquís, cuatro tablas de snow o una tabla de wakeboard. Los anchos botones de apertura y la cómoda función de extracción hacen que la carga y la descarga sean lo más fáciles posibles, incluso con los guantes puestos. | TL | OU | PR | HL |



03 Portabicicletas. El portabicicletas original Volkswagen aporta un plus en exclusividad y permite transportar hasta 4 bicicletas con un peso máximo de 70Kg. | TL | OU | PR | HL |



04 Baúl portaequipajes. Los grandes baúles de color titanio metalizado, con una capacidad de 340 o 460 litros, son fáciles de asegurar gracias a las sujeciones de rápida extracción de las barras básicas. El impresionante sistema DuoLift permite abrir el baúl desde ambos lados. El baúl se puede cerrar cómodamente mediante el cierre central de tres puntos. | TL | OU | PR | HL |



05 Gancho fijo o extraíble. Aumenta la capacidad de transporte de una forma segura. Con la garantía de nuestros enganches fijos y extraíbles es posible incorporar desde una caravana hasta un remolque. | TL | OU | PR | HL |

06 Protector de borde de carga. Evita daños y desperfectos innecesarios en el parachoques de tu vehículo. Disponible en óptica de acero inoxidable. | TL | OU | PR | HL |



07 Embellecedor cromado para el portón trasero. Este cuidado embellecedor proporciona exclusividad y elegancia a su vehículo. Además, es de fácil y rápido montaje. | TL | OU | PR | HL |

08 Alfombrillas para todo tipo de clima. Las alfombrillas Volkswagen de alta calidad para todo tipo de clima con reverso antideslizante son duraderas y encajan a la perfección. Los restos de tierra se pueden quitar fácilmente lavando la alfombrilla. | PR | HL |

Motores con la norma de emisiones EU6.

2.0 l TSI de 204 CV

Tipo de motor/válvulas por cilindro	Motor de gasolina de 4 cilindros/4
Método de inyección/preparación de la mezcla	Inyección directa/Turbocompresor
Cilindrada en cm ³	1.984
Potencia máx. en CV (kW) a rpm	204 (150) a 4.200 - 6.000
Par motor máx. en Nm a rpm	350/1.500 - 4.000
Tipo de combustible	Súper sin plomo, mín. IOI 95 según DIN EN 228 ⁴⁾
Tipo de cambio	Cambio de doble embrague DSG de 7 velocidades
Tipo de tracción	Tracción integral 4Motion

2.0 l TDI de 102 CV con SCR/AdBlue^{® 5)}

Tipo de motor/válvulas por cilindro	Motor diésel de 4 cilindros/4
Inyección/preparación de la mezcla	Common Rail/Turbocompresor de gases de escape
Cilindrada en cm ³	1.968
Potencia máx. en kW (CV) a rpm	102 (75) a 3.000 - 3.750
Par motor máx. en Nm a rpm	250/1.500 - 2.750
Tipo de combustible	Diésel, mín. 51 CZ según DIN EN 590
Tipo de cambio	Cambio manual de 5 velocidades
Tipo de tracción	Tracción delantera

2.0 l TDI de 150 CV con SCR/AdBlue^{® 5)}

Tipo de motor/válvulas por cilindro	Motor diésel de 4 cilindros/4
Método de inyección/preparación de la mezcla	Common Rail/Turbocompresor de gases de escape
Cilindrada en cm ³	1.968
Potencia máx. en CV (kW) a rpm	150 (110) a 3.250 - 3.750
Par motor máx. en Nm a rpm	340/1.500 - 3.000
Tipo de combustible	Diésel, mín. 51 CZ según DIN EN 590
Tipo de cambio	Cambio manual de 6 velocidades o bien cambio de doble embrague (DSG) de 7 velocidades
Tipo de tracción	Tracción delantera, tracción integral 4MOTION

2.0 l TDI de 204 CV con SCR/AdBlue^{® 5)}

Tipo de motor/válvulas por cilindro	Motor diésel de 4 cilindros/4
Inyección/preparación de la mezcla	Common Rail/2 turbocompresores de gases de escape
Cilindrada en cm ³	1.968
Potencia máx. en kW (CV) a rpm	204 (150) a 4.000
Par motor máx. en Nm a rpm	450/1.400 - 2.400
Tipo de combustible	Diésel, mín. 51 CZ según DIN EN 590
Tipo de cambio	Cambio manual de 6 velocidades o bien cambio de doble embrague (DSG) de 7 velocidades
Tipo de tracción	Tracción delantera, tracción integral 4MOTION

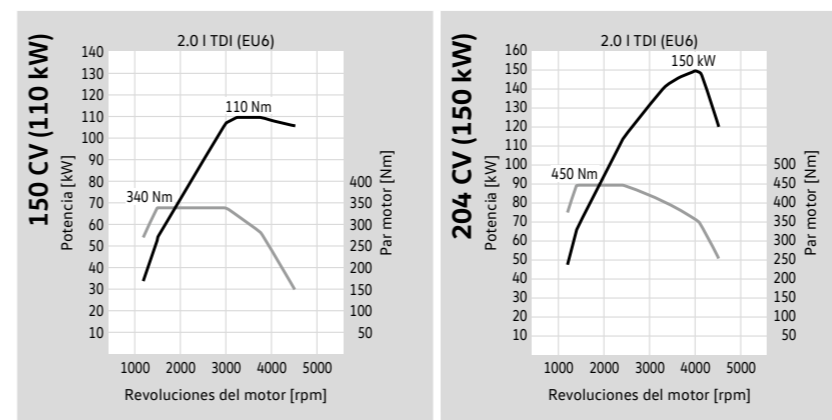
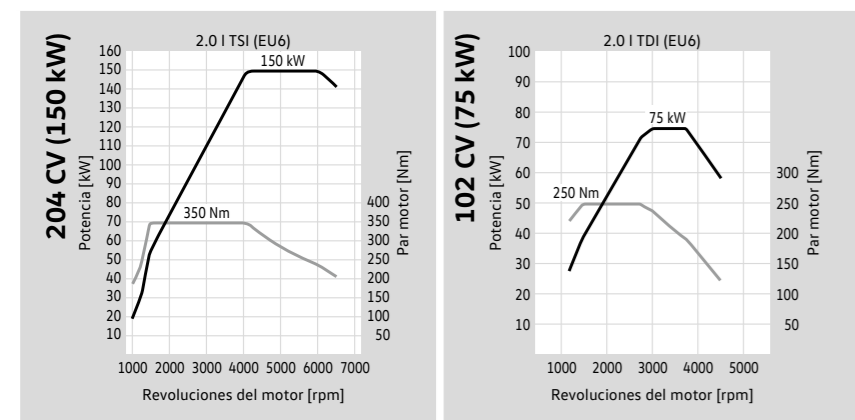

La clasificación de los vehículos con matrícula de automóvil a los efectos del impuesto de circulación se basa en los códigos numéricos facilitados por el Ministerio de Transporte. Las aclaraciones sobre las notas incluidas en esta sección están recogidas en el apartado «Observaciones».

Consumo, emisiones de CO₂ y prestaciones.

Multivan Trendline

Motor	Cambio	Potencia máxima en CV (kW)	Norma de emisiones	Consumo de combustible ^{2), 3)} urbano/interurbano/promedio, en l/100 km.	Emisiones de CO ₂ ³⁾ promedio en g/km	Aceleración 0 -100 km/h (s)	Velocidad máxima en km/h
2.0 I TDI BMT	Cambio manual de 5 velocidades	102 (75)	EU6	6,9 /5,2 /5,8	151	17,9	157
2.0 I TDI BMT	Cambio manual de 6 velocidades	150 (110)	EU6	7,2/5,3/6,0	157	12,9	182
2.0 I TDI BMT 4MOTION	Cambio manual de 6 velocidades	150 (110)	EU6	7,8/5,9/6,6	171	-	179
2.0 I TDI BMT	DSG de 7 velocidades	150 (110)	EU6	6,5/5,4/5,8	151	13,0	181
2.0 I TDI BMT 4MOTION	DSG de 7 velocidades	150 (110)	EU6	7,0/5,9/6,3	163	13,5	178

Multivan Outdoor

Motor	Cambio	Potencia máxima en CV (kW)	Norma de emisiones	Consumo de combustible ^{2), 3)} urbano/interurbano/promedio, en l/100 km.	Emisiones de CO ₂ ³⁾ promedio en g/km	Aceleración 0 -100 km/h (s)	Velocidad máxima en km/h
2.0 I TDI BMT	Cambio manual de 5 velocidades	102 (75)	EU6	6,9 /5,2 /5,8	151	17,9	157
2.0 I TDI BMT	Cambio manual de 6 velocidades	150 (110)	EU6	7,2/5,3/6,0	157	12,9	182
2.0 I TDI BMT 4MOTION	Cambio manual de 6 velocidades	150 (110)	EU6	6,6/7,8/5,9	171	-	179
2.0 I TDI BMT	DSG de 7 velocidades	150 (110)	EU6	6,5/5,4/5,8	151	13,0	181
2.0 I TDI BMT 4MOTION	DSG de 7 velocidades	150 (110)	EU6	7,0/5,9/6,3	163	-	179

BMT = BlueMotion Technology DSG = cambio de doble embrague DSG
Las aclaraciones sobre las notas incluidas en esta sección están recogidas en el apartado «Observaciones».

Multivan Premium

Motor	Cambio	Potencia máxima en CV (kW)	Norma de emisiones	Consumo de combustible ^{2), 3)} urbano/interurbano/promedio, en l/100 km.	Emisiones de CO ₂ ³⁾ promedio en g/km	Aceleración 0 -100 km/h (s)	Velocidad máxima en km/h
2.0 I TDI BMT	Cambio manual de 6 velocidades	150 (110)	EU6	7,2/5,3/6,0	157	12,9	182
2.0 I TDI BMT 4MOTION	Cambio manual de 6 velocidades	150 (110)	EU6	7,9/6,0/6,7	174	-	179
2.0 I TDI BMT	DSG de 7 velocidades	150 (110)	EU6	6,5/5,4/5,8	151	13,0	181
2.0 I TDI BMT 4MOTION	DSG de 7 velocidades	150 (110)	EU6	7,0/5,9/6,3	163	13,5	178
2.0 I TDI BMT	Cambio manual de 6 velocidades	204 (150)	EU6	7,8/5,9/6,6	171	9,8	203
2.0 I TDI BMT 4MOTION	Cambio manual de 6 velocidades	204 (150)	EU6	7,8/6,1/6,7	176	10,0	199
2.0 I TDI BMT	DSG de 7 velocidades	204 (150)	EU6	7,3/5,7/6,3	164	9,9	203
2.0 I TDI BMT 4MOTION	DSG de 7 velocidades	204 (150)	EU6	7,5/6,1/6,6	172	10,1	199

Multivan Highline

Motor	Cambio	Potencia máxima en CV (kW)	Norma de emisiones	Consumo de combustible ^{2), 3)} urbano/interurbano/promedio, en l/100 km.	Emisiones de CO ₂ ³⁾ promedio en g/km	Aceleración 0 -100 km/h (s)	Velocidad máxima en km/h
2.0 I TSI BMT	DSG de 7 velocidades	204 (150)	EU6	7,5/6,1/6,6	172	9,5	202
2.0 I TDI BMT 4MOTION	DSG de 7 velocidades	204 (150)	EU6	11,9/7,7/9,2	212	10,1	199

Pesos.

Multivan Trendline

Motor	Cambio	Potencia máxima en CV (kW)	Norma de emisiones	Peso máximo admisible en kg	Peso en vacío mínimo ⁶⁾ en kg	Carga útil o carga admisible máxima ⁶⁾ en kg	Carga admisible sobre ejes delantero/trasero en kg	Carga remolcada adm. con freno, en pendiente del 12%/sin freno en kg	Peso de tracción adm., con pendiente del 12% en kg
2.0 l TDI BMT	Cambio manual de 5 velocidades	102 (75)	EU6	3.000	1.946	1.054	1.610/1.515 – 1.575	2.200/750	4.900
2.0 l TDI BMT	Cambio manual de 6 velocidades	150 (110)	EU6	3.000	2.053	977	1.610/1.515-1.575	2.500/750	5.200
2.0 l TDI BMT 4MOTION	Cambio manual de 6 velocidades	150 (110)	EU6	-	-	-	1.610/1.515 – 1.575	2.500/750	-
2.0 l TDI BMT	DSG de 7 velocidades	150 (110)	EU6	3.080	2.093	987	1.610/1.515 – 1.575	2.500/750	5.300
2.0 l TDI BMT 4MOTION	DSG de 7 velocidades	150 (110)	EU6	3.080	2.180	900	1.610/1.515 – 1.575	2.500/750	5.300

Multivan Outdoor

Motor	Cambio	Potencia máxima en CV (kW)	Norma de emisiones	Peso máximo admisible en kg	Peso en vacío mínimo ⁶⁾ en kg	Carga útil o carga admisible máxima ⁶⁾ en kg	Carga admisible sobre ejes delantero/trasero en kg	Carga remolcada adm. con freno, en pendiente del 12%/sin freno en kg	Peso de tracción adm., con pendiente del 12% en kg
2.0 l TDI BMT	Cambio manual de 5 velocidades	102 (75)	EU6	3.000	1.946	1.054	1.610/1.515 – 1.575	2.200/750	4.900
2.0 l TDI BMT	Cambio manual de 6 velocidades	150 (110)	EU6	3.000	2.053	977	1.610/1.515-1.575	2.500/750	5.200
2.0 l TDI BMT 4MOTION	Cambio manual de 6 velocidades	150 (110)	EU6	-	-	-	1.610/1.515 – 1.575	2.500/750	-
2.0 l TDI BMT	DSG de 7 velocidades	150 (110)	EU6	3.080	2.093	987	1.610/1.515 – 1.575	2.500/750	5.300
2.0 l TDI BMT 4MOTION	DSG de 7 velocidades	150 (110)	EU6	3.080	2.180	900	1.610/1.515 – 1.575	2.500/750	5.300

BMT = BlueMotion Technology DSG = cambio de doble embrague DSG
 Las aclaraciones sobre las notas incluidas en esta sección están recogidas en el apartado «Observaciones».

Multivan Premium

Motor	Cambio	Potencia máxima en CV (kW)	Norma de emisiones	Peso máximo admisible en kg	Peso en vacío mínimo ⁶⁾ en kg	Carga útil o carga admisible máxima ⁶⁾ en kg	Carga admisible sobre ejes delantero/trasero en kg	Carga remolcada adm. con freno, en pendiente del 12%/sin freno en kg	Peso de tracción adm., con pendiente del 12% en kg
2.0 l TDI BMT	Cambio manual de 6 velocidades	150 (110)	EU6	3.000	2.053	977	1.610/1.515-1.575	2.500/750	5.200
2.0 l TDI BMT 4MOTION	Cambio manual de 6 velocidades	150 (110)	EU6	-	-	-	1.610/1.515 – 1.575	2.500/750	-
2.0 l TDI BMT	DSG de 7 velocidades	150 (110)	EU6	3.000	2.047	953	1.610/1.515 – 1.575	2.500/750	5.300
2.0 l TDI BMT 4MOTION	DSG de 7 velocidades	150 (110)	EU6	3.080	2.180	900	1.610/1.515 – 1.575	2.500/750	5.300
2.0 l TDI BMT	Cambio manual de 6 velocidades	204 (150)	EU6	3.080	2.070	1.010	1.610/1.515 – 1.575	2.500/750	5.200
2.0 l TDI BMT 4MOTION	Cambio manual de 6 velocidades	204 (150)	EU6	3.080	2.183	897	1.610/1.515 – 1.575	2.500/750	5.300
2.0 l TDI BMT	DSG de 7 velocidades	204 (150)	EU6	3.080	2.093	987	1.610/1.515 – 1.575	2.500/750	5.300
2.0 l TDI BMT 4MOTION	DSG de 7 velocidades	204 (150)	EU6	3.080	2.195	885	1.610/1.515 – 1.575	2.500/750	5.300

Multivan Highline

Motor	Cambio	Potencia máxima en CV (kW)	Norma de emisiones	Peso máximo admisible en kg	Peso en vacío mínimo ⁶⁾ en kg	Carga útil o carga admisible máxima ⁶⁾ en kg	Carga admisible sobre ejes delantero/trasero en kg	Carga remolcada adm. con freno, en pendiente del 12%/sin freno en kg	Peso de tracción adm., con pendiente del 12% en kg
2.0 l TSI BMT 4MOTION	DSG de 7 velocidades	204 (150)	EU6	3.080	2.053	1.027	1.610/1.515 – 1.575	2.500/750	5.300
2.0 l TDI BMT 4MOTION	DSG de 7 velocidades	204 (150)	EU6	3.080	2.195	885	1.610/1.515 – 1.575	2.500/750	5.300

Carga adm. sobre el techo en kg	100
Carga adm. en apoyo en kg	100

BMT = BlueMotion Technology DSG = cambio de doble embrague DSG
 Las aclaraciones sobre las notas incluidas en esta sección están recogidas en el apartado «Observaciones».

Dimensiones.

Multivan Trendline/Outdoor

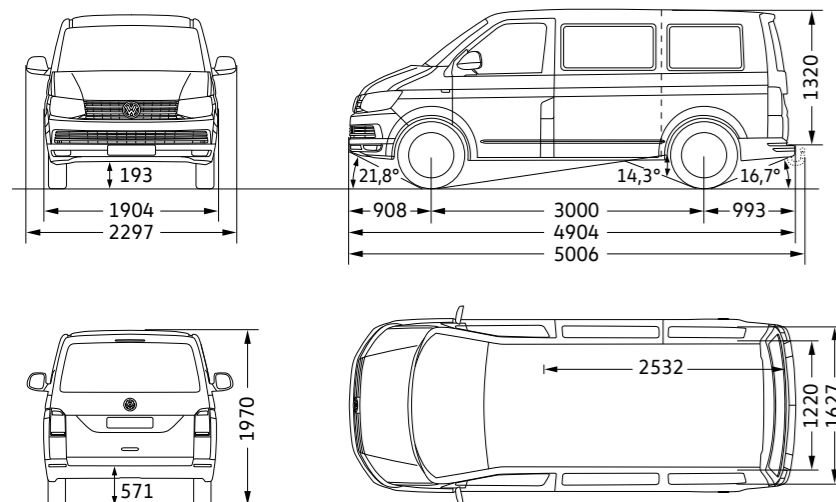

Multivan Premium

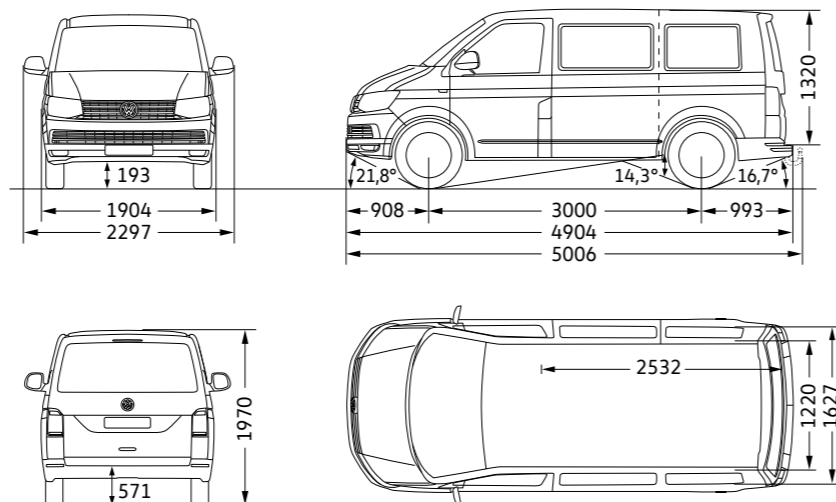

Multivan Highline

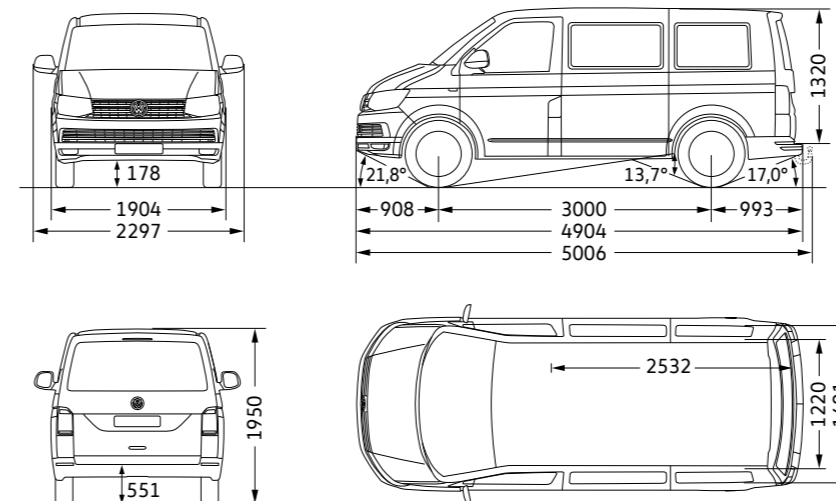

Compartimento habitable, superficie (m ²)	4,3
Puerta deslizante lateral, anchura × altura (mm)	1.011 × 1.247
Portón trasero, anchura × altura (mm)	1.438 × 1.262
Diámetro de giro (m)	11,9

Compartimento de pasajeros/maletero, superficie (m ²)	4,3
Puerta deslizante lateral, anchura × altura (mm)	1.011 × 1.247
Portón trasero, anchura × altura (mm)	1.438 × 1.262
Diámetro de giro (m)	11,9

Compartimento de pasajeros/maletero, superficie (m ²)	4,3
Puertas deslizantes laterales, anchura × altura (mm)	1.011 × 1.247
Portón trasero, anchura × altura (mm)	1.438 × 1.262
Diámetro de giro (m)	11,9

Altura del vehículo con el equipamiento opcional «Chasis dinámico» aproximadamente -20 mm, distancia al suelo -15 mm. Altura del vehículo con los equipamientos opcionales «Suspensión y amortiguación (versión todoterreno)» y «Suspensión reforzada y estabilizadores, delante y detrás» con batalla corta aproximadamente +20 mm, respectivamente.

Todas las dimensiones indicadas se han determinado sobre la base de los vehículos de serie. Debido a las tolerancias de fabricación/tamaño de los neumáticos/tipo de chasis, las dimensiones reales pueden variar ligeramente con respecto a los valores indicados en este documento. Las indicaciones de los grados en el caso del ángulo de inclinación delantero y trasero, así como del ángulo de rampa hacen referencia, en cada caso, al vehículo cargado teniendo en cuenta el peso máximo admisible. Los dibujos de los vehículos no están a escala.

Altura del vehículo con el equipamiento opcional «Chasis dinámico» aproximadamente -20 mm, distancia al suelo -15 mm. Altura del vehículo con los equipamientos opcionales «Suspensión y amortiguación (versión todoterreno)» y «Suspensión reforzada y estabilizadores, delante y detrás» con batalla corta aproximadamente +20 mm, respectivamente.

Todas las dimensiones indicadas se han determinado sobre la base de los vehículos de serie. Debido a las tolerancias de fabricación/tamaño de los neumáticos/tipo de chasis, las dimensiones reales pueden variar ligeramente con respecto a los valores indicados en este documento. Las indicaciones de los grados en el caso del ángulo de inclinación delantero y trasero, así como del ángulo de rampa hacen referencia, en cada caso, al vehículo cargado teniendo en cuenta el peso máximo admisible. Los dibujos de los vehículos no están a escala.

Etiquetas de neumáticos.

Multivan					
Neumáticos de verano	Tamaño	Resistencia a la rodadura	Agarre en mojado	Ruido externo de rodadura	Emisión de ruidos
	215/65 R 16 C	B	B – A	72 – 69	
	215/60 R 17 C	B	B	72	
	235/55 R 17	B	C – B	72 – 68	
	255/45 R 18	B	B	72 – 71	
Neumáticos para todas las estaciones	Tamaño	Resistencia a la rodadura	Agarre en mojado	Ruido externo de rodadura	Emisión de ruidos
	215/65 R 16 C	B	B	72	
	215/60 R 17 C	E	C	72	
	235/55 R 17	E	C	68	
Neumáticos de invierno	Tamaño	Resistencia a la rodadura	Agarre en mojado	Ruido externo de rodadura	Emisión de ruidos
	215/65 R 16 C	E	B	72	
	215/60 R 17 C	E	C	71	



Eficiencia de combustible. El neumático adecuado te puede ayudar a ahorrar combustible.



Agarre en mojado. Una distancia de frenado más corta incrementa tu seguridad.



Ruido externo de rodadura. Un neumático más silencioso aumenta el confort de marcha y beneficia al medio ambiente gracias a una menor rumorosidad.

Observaciones.

- (Nota no disponible en este documento.)
- Capacidad del depósito: TSI aprox. 80 l de gasolina, TDI aprox. 70 l de diésel, AdBlue® (en el caso del TDI) aprox. 13 l.

3) Los valores sobre consumo de combustible y emisiones indicados se han determinado aplicando métodos de medición especificados legalmente. Los datos no hacen referencia a un vehículo en concreto ni forman parte de la oferta, sino que sirven únicamente para fines comparativos entre los distintos tipos de vehículos. El consumo de combustible y las emisiones de CO₂ de un vehículo no dependen solo del aprovechamiento eficiente del combustible por parte del vehículo, sino también del estilo de conducción y de otros factores ajenos a la técnica (p. ej., condiciones del entorno). Los equipamientos adicionales y los accesorios (piezas adicionales, neumáticos, etc.) pueden modificar parámetros importantes del vehículo, tales como el peso, la resistencia a la rodadura y la aerodinámica y afectar, junto con las condiciones climáticas y del tráfico, a los valores de consumo de combustible y emisiones. Los datos sobre consumos de combustible y emisiones de CO₂ son válidos para los rangos indicados y dependiendo del formato de neumático elegido y de los equipamientos opcionales. Notificación conforme a la Directiva 1999/94/CE en su versión válida actual: Para más información sobre el consumo de combustible oficial y las emisiones de CO₂ específicas oficiales de los turismos nuevos, consulte la «Guía sobre el consumo de combustible, las emisiones de CO₂ y el consumo de corriente de turismos nuevos», disponible en todos los puntos de venta.

4) Se recomienda la utilización de combustible súper sin plomo y sin azufre IOI 95 según DIN EN 228. Es posible utilizar combustible sin azufre IOI 91 según DIN EN 227, si bien en este caso se ha de contar con una pequeña disminución de la potencia y con un ligero aumento del consumo de combustible. En principio se pueden utilizar combustibles sin azufre de calidad IOI 95 con un contenido máximo de etanol del 10% (E10). En la dirección www.volkswagen.de o en www.dat.de/e10liste/e10vertraeglichkeit encontrarás información detallada sobre la compatibilidad de los combustibles E10. Las indicaciones sobre la potencia y el consumo hacen referencia al uso de combustible súper sin azufre IOI 95 según DIN EN 228.

5) Este motor está equipado con un tratamiento de los gases de escape de varias etapas (filtro de partículas diésel y catalizador SCR). El catalizador SCR (Selective Catalytic Reduction) convierte el componente del gas de escape óxido de nitrógeno (NOx) sin la formación de subproductos indeseados y de forma selectiva en nitrógeno (N₂) y agua (H₂O). La conversión se realiza utilizando una solución de urea acuosa de producción sintética, p. ej. AdBlue® (ISO 22241-1/AUS 32), que se transporta en un depósito adicional. Dependiendo del vehículo, entre los intervalos de mantenimiento el cliente deberá rellenar él mismo la solución AdBlue® o encargárselo a un taller de servicio autorizado.

6) El peso en vacío del vehículo especificado incluye 68 kg para el peso del conductor, 7 kg de equipaje, todos los líquidos de servicio y un depósito lleno al 90% y ha sido calculado según la Directiva 92/21/CEE o la Directiva 97/27/CEE en la versión actualmente vigente. Los equipamientos o bien las líneas de equipamiento pueden afectar al peso en vacío. La carga útil real de un vehículo, calculada como la diferencia entre el peso máximo permitido y el peso en vacío, se puede calcular pesando el vehículo en cuestión.

Indicaciones generales y adicionales.

Ten en cuenta que algunos de los equipamientos opcionales indicados deben cumplir determinadas combinaciones obligatorias y/o no pueden combinarse entre sí y están sujetos a determinados requisitos legales. Volkswagen rechaza expresamente cualquier responsabilidad por el uso indebido de estos equipamientos. Algunos equipamientos opcionales y especiales pueden alargar el plazo de entrega del vehículo. Para cualquier deseo individual, consulta a tu concesionario Volkswagen Vehículos Comerciales. Solo un concesionario de Volkswagen Vehículos Comerciales puede comprobar los requisitos necesarios de una combinación, así como la corrección e integridad de los datos a través del sistema de pedidos que tiene a su disposición.

TSI®, TDI®, TGI®, DSG®, 4MOTION® y BlueMotion® son marcas registradas de Volkswagen AG y de otras empresas del grupo Volkswagen. El hecho de que una marca en este documento no lleve el símbolo ® no debe interpretarse como si dicha marca no fuera una marca registrada o que dicha marca podría utilizarse sin la autorización previa por escrito de Volkswagen (Volkswagen Sociedad Anónima). El nombre de producto Caddy® es una marca registrada de Caddie S.A. y es empleado por Volkswagen con la autorización de Caddie, S.A.

Calidad garantizada.

Volkswagen te concede, más allá de la garantía legal, una garantía Volkswagen de dos años para todos los vehículos nuevos, tres años de garantía para la pintura y la carrocería, y doce años de garantía contra perforación por corrosión. Todos los datos sobre suministro, equipamiento opcional, aspecto exterior, datos técnicos y gastos de gestión de los vehículos y se corresponden con la información disponible en el momento de la impresión. Tu concesionario Volkswagen Vehículos Comerciales estará encantado de informarte sobrelas posibles diferencias específicas de cada país.

Modificaciones reservadas.

Devolución y reciclaje de vehículos usados:

Este vehículo y todos sus componentes así como los recambios originales, han sido diseñados y fabricados atendiendo a la Normativa Legal destinada a prevenir y reducir al mínimo la repercusión en el Medio Ambiente, mediante la utilización y valoración de materiales reciclados/ reciclables, adoptando las medidas dirigidas a conseguir un adecuado reciclado para la conservación y mejora de la calidad ambiental. A fin de cumplir con los objetivos de descontaminación y fomento del reciclado y reutilización de componentes de los vehículos al final de su vida útil, se ha creado en España una extensa Red de Centros Autorizados, bajo la denominación de SIGRAUTO (Para consultas www.sigrauto.es), que garantizan su adecuado tratamiento medioambiental, a los cuales deberás dirigirte para la entrega, sin desmontaje previo de componentes del vehículo. El Centro Autorizado facilitará el Certificado de Destrucción para obtener la baja en la DGT.

Nota legal.

El contenido del presente catálogo tiene carácter meramente informativo, y por tanto tiene como único objetivo constituir un elemento orientativo y de ayuda para facilitar información general, no particular, ni específica, sobre los vehículos a los que se refiere. En consecuencia, los datos obrantes en el presente catálogo no deben tomarse en consideración para la eventual decisión de adquisición de un vehículo. Para ello, para concertar y/o clarificar alguno o varios de los datos citados en el mismo, así como para formalizar un pedido concreto, o para cualquier otra cuestión que sea de tu interés, te rogamos que contactes con alguno de los Concesionarios Oficiales Volkswagen Vehículos Comerciales al objeto de que te informen pormenorizadamente sobre las especiales características, equipamiento de origen, opcionales, precios, datos, campañas, promociones, disponibilidades de unidades, plazo de entrega, período de fabricación, etc. De los vehículos aquí referenciados. Te recordamos que la compañía fabricante y/o Volkswagen Audi España, S.A. efectúan constantes mejoras en sus vehículos a fin y efecto de adaptarlos a las necesidades específicas de los clientes así como al objeto de incorporar en los mismos, en la medida de lo posible, los avances técnicos disponibles en cada momento. Es por ello por lo que los equipamientos, datos y características de los vehículos aquí referenciados son los disponibles generalmente a la fecha de edición de este catálogo y, por tanto, deben entenderse sin perjuicio de aquellas particularidades que puedan existir en cada caso atendiendo a la disponibilidad de modelos y al mercado al que va dirigido.

Por razones de logística y procesos de producción no es posible realizar pedidos específicos de una determinada marca de neumáticos.



Servicios online.

App-Connect.¹⁾

Experimenta más infotainment en la carretera. Utiliza App-Connect para integrar tu smartphone mediante un puerto USB de tu vehículo. App-Connect replica aplicaciones seleccionadas desde tu smartphone en la pantalla táctil de tu sistema opcional de radio o navegación. Esto te permite controlar cómodamente aplicaciones permitidas y aplicaciones especiales Volkswagen a través de la pantalla táctil mientras conduces.

Aplicaciones Volkswagen.

Las aplicaciones especiales de Volkswagen, como «Shared Audio», «Drive & Track», «Call & Remind», «Sound Journey» y «My Guide» (en la imagen), hacen que cada viaje sea inPRuso más agradable e interesante. Estas aplicaciones te dan información sobre tu forma de conducir, así como opciones de aparcamiento en las inmediaciones, y hacen sugerencias detalladas sobre lugares de destino próximos interesantes, teniendo en cuenta el tiempo y los datos del vehículo.



Car-Net Guide & Inform.²⁾

Utiliza Car-Net Guide & Inform para mejorar el sistema de navegación opcional de tu vehículo con servicios de información actualizada basada en Internet para una mayor comodidad al viajar. Por ejemplo, puedes utilizar información sobre el tráfico en tiempo real para evitar un atasco repentino. O bien para repostar en la gasolinera más barata. O también para encontrar un aparcamiento gratuito sin necesidad de exasperarse buscándolo. Car-Net Guide & Inform se asegura de que siempre llegues a tu destino rápidamente y con el menor estrés posible.

Información en línea sobre el tráfico.

 Ahorra tiempo y evita el estrés con información sobre tráfico en tiempo real, lo que te permite evitar embotellamientos, por ejemplo, adaptando tu ruta de forma dinámica.

Estaciones de servicio.

 Visualiza las gasolineras con los precios de combustible más bajos de las inmediaciones. El tipo de combustible de tu vehículo se identifica automáticamente.

Plazas de aparcamiento.

 Ahorra tiempo gracias a la búsqueda optimizada de aparcamiento y visualiza las opciones de aparcamiento disponibles, junto con los precios y los horarios.³⁾

Tiempo.

 Mantente informado con la última información meteorológica. Descubre qué tiempo hará en tu lugar de destino a la hora de llegada prevista.

Búsqueda de destino especial en línea.

 Puedes enviar información personalizada importante sobre servicios locales directamente a tu pantalla táctil.

Puedes encontrar información más detallada sobre Car-Net en www.volkswagen-comercial-vehiculos-carnet.com

Noticias.

 Suscríbete a categorías de noticias personalizadas en el portal de clientes, y utiliza los canales de noticias para mantenerte al día.

Importación de destino en línea.

 Planifica cómodamente tus trayectos desde casa utilizando el portal de clientes y recupéralos mediante el sistema de navegación.

Mis destinos especiales.

 Utiliza el portal de clientes para guardar tus destinos favoritos mientras estás en casa e impórtalos al sistema de navegación de tu vehículo.

Informe del estado del vehículo.

 Recupera la última información de servicio y mensajes de error de tu vehículo

Inscripción. Algunos pasos simples:

1. Crea tu cuenta personal en la web de clientes de Car-Net.
2. Recibirás un código de inscripción (PIN).
3. Introduce el número de identificación del vehículo (VIN).
4. Introduce el PIN en el sistema de navegación de tu vehículo.

Todo un abanico de servicios adaptados a tus necesidades.

CarePort Servicios y Movilidad permite que te dediques por entero a tu negocio poniendo a tu disposición una amplia gama de productos y servicios que garantizan tus necesidades de movilidad. A través de la red de concesionarios de Volkswagen Vehículos Comerciales puedes informarte en detalle de nuestras amplias coberturas a la medida de tu vehículo comercial y tu negocio.

CarePort

Financiación

CarePort Credit

Opción a compra

CarePort Leasing

CarePort Renting

Protección

CarePort Auto

Servicio

CarePort Mantenimiento

CarePort Mantenimiento Plus

Movilidad

CarePort Movilidad
24 horas / 365 días

CarePort Movilidad Plus
Vehículo Sustitutivo

Volkswagen Vehículos Comerciales. Service App: nuestro Servicio Posventa te da más.



La aplicación App de Volkswagen Vehículos Comerciales para teléfonos inteligentes te ofrece un mundo ilimitado de posibilidades. Tan ilimitado como nuestros servicios. ¡Compruébalo y descárgate gratis nuestra aplicación!

- Asistencia y movilidad 24 horas
- Buscador de Servicios Oficiales
- Fijación de cita previa de taller
- Consejos y ofertas de Servicio
- Tienda on-line de accesorios
- Asistencia telefónica directa
- Guía de testigos e indicadores
- Parte digital de accidentes
- Guía de viaje con consejos
- Configurador de ruta



CarePort | Servicios & Movilidad

Servicio de Movilidad Volkswagen Vehículos Comerciales. Nos ocupamos de ti y de tu mercancía.

Con Volkswagen Vehículos Comerciales no sólo adquieres un vehículo único en su clase, sino también un servicio sin limitaciones de movilidad durante toda su vida útil.

Ventajas:

- Transporte de mercancía a origen o destino.
- Vehículo sustitutivo hasta 3 días tipo furgón, si lo deseas.
- Seis años de movilidad desde el momento de la compra renovables anualmente al realizar los mantenimientos en un Servicio Oficial de la Marca.

Para mayor información puedes dirigirte a tu Servicio Oficial.

Volkswagen Vehículos Comerciales. Todo un mundo de servicios a tu alcance.

La gama de productos de Servicio CarePort ha sido concebida para garantizar tu tranquilidad.

- **CarePort Mantenimiento:** si deseas olvidarte de los mantenimientos de tu vehículo y que éstos queden incluidos en su precio de compra (con o sin financiación), ésta debe ser tu elección.
- **CarePort Mantenimiento Plus:** si lo que quieres es despreocuparte de cualquier eventualidad, ésta es tu opción. Si deseas que tanto los mantenimientos, como las piezas de desgaste queden incluidas en el precio de tu vehículo (con o sin financiación), Volkswagen Vehículos Comerciales lo hace posible.
- **CarePort Mantenimiento Integral:** si lo tuyo es la seguridad más absoluta, también puedes solicitar una cotización personalizada que incluya los mantenimientos, el desgaste y las averías.

Para mayor información puedes dirigirte a tu Servicio Oficial.

¡Benefíciate de nuestras ventajas!

¹⁾ App-Connect está disponible solo junto con el sistema de radio «Composition Media» o los sistemas de navegación «Discover Media» y «Discover Media Plus». App-Connect incluye MirrorLink™, CarPlay™ y Android Auto™. La disponibilidad de estas tecnologías puede variar según el país en cuestión. Debe observarse que actualmente App-Connect solo es compatible con algunos teléfonos móviles del mercado. Volkswagen colabora estrechamente con los principales fabricantes de smartphones para promover una compatibilidad más amplia de App-Connect. ²⁾ El uso de servicios en línea móviles (Car-Net) solo es posible con los extras opcionales «Discover Media» y «Discover Media Plus». También necesitarás un dispositivo móvil (como un smartphone) que pueda actuar como punto de acceso inalámbrico móvil. Los servicios Car-Net solo están disponibles con un contrato de red móvil existente o uno que se formalice especialmente a tal efecto entre tú y tu proveedor de telefonía móvil, y solo dentro de la cobertura de la red móvil respectiva. Dependiendo de tu tarifa móvil, la recepción de datos de Internet puede suponer cargos adicionales, especialmente si utilizas el teléfono en el extranjero (como cargos de itinerancia). Debido a la cantidad de datos necesarios al utilizar los servicios Car-Net, recomendamos encarecidamente contratar una tarifa plana de datos con tu proveedor de telefonía móvil. El uso de Car-Net se rige por un contrato separado formalizado en línea con Volkswagen AG. Tras tomar posesión del vehículo, el cliente tiene 90 días para registrar el vehículo en www.volkswagen-comercial-vehiculos-carnet.com. La disponibilidad de los servicios Car-Net puede variar según el país en cuestión. Estos servicios están disponibles durante el período acordado de vigencia del contrato y pueden estar sujetos a cambios en cuanto a contenido durante la vigencia del contrato. Hay disponible información más detallada sobre Car-Net en www.volkswagen-comercial-vehiculos-carnet.com y en tu representante Volkswagen; ponte en contacto con tu proveedor de telefonía móvil para solicitar información sobre las condiciones de tu tarifa de red móvil. ³⁾ Disponible para aparcamientos con una infraestructura técnica adecuada.